

CLASSEN®

KATALOG STOLARKI DRZWIOWEJ

2022





STWÓRZ
wnętrze
Z CHARAKTEREM



TWOJE DRZWI

OBJAŚNIENIE SYMBOLI..... 6

DRZWI PŁYTOWE LAKIEROWANE 8

LIRGO	10	nowość
BRENTA	12	
VENIS	14	
LARIX	16	
LINEA	18	
LINEA PREMIUM	20	
LINEA PREMIUM LOFT	22	
MORANO	24	
GRAFENO	26	
SALVANO	28	
CLASSIC	30	

DRZWI RAMOWE OKLEINOWANE 32

CLIF	34
MAGNETIC	36
GRECO	38
TRAFFIC	40
HAVANA	42
LUKKA	44
TOSCA	46
FERRO	48
KOFANO	50
ANTICA	52

DRZWI PŁYTOWE OKLEINOWANE 54

SAGA	56
ASTERIA NL	58
ASTERIA	60
DISCOVERY	62
TETYDA	64
NATURA HR	66
ANDROMEDA	68
DEMETER	70
ARENA	72
CENTURY	74
MALAGA	76
MODENA 4	78
NATURA	80
ANTIOPE	82
DOSTAWKA	84

DRZWI PŁYTOWE TECHNICZNE 86

NATURA HK CPL / HB CPL	88
NATURA HK HPL / HB HPL	90
GUARD	92
BORD	94
BORD W3	96
PRZECIWPOŻAROWE EI30 / EI60	98
AKUSTYCZNE EI30 / 42 DB	100
VENOM	102
VENOM ALU	104
AKUSTYCZNE	106

DRZWI LICOWANE ZE ŚCIANA 108

COMPACT	110
---------------	-----

SYSTEMY PRZESUWNE 112

SYSTEM PRZESUWNY DWUSKRZYDŁOWY	114	
SYSTEM PRZESUWNY JEDNOSKRZYDŁOWY	115	
DIVA	116	
MODI DESIGN	118	nowość
SYSTEM PRZESUWNY, KASETOWY ECLISSE	119	

OŚCIEŻNICE DREWNOPOCHODNE 120

REGULOWANA / REGULOWANA 80	122
BEZPRZYLGOWA REGULOWANA / REGULOWANA 80	123
ARCUS	124
NEW ARCUS	125
STANDARD 2-PACK STAŁA	126
CMOK	127

OŚCIEŻNICE STALOWE 128

STAŁA STALOWA PRZYLGOWA / BEZPRZYLGOWA	129
REGULOWANA STALOWA	130
REGULOWANA STALOWA BEZPRZYLGOWA	131

OŚCIEŻNICE REKOMENDOWANE 132

BORD STALOWA STAŁA / NAROŻNA STAŁA	133
BORD STAŁA MDF	134
HYBRYDA	135
BORD STALOWA STAŁA W3	136
GUARD STALOWA STAŁA / REGULOWANA	137
PPOŻ DREWNIANA STAŁA / STAŁOWA STAŁA	138
STAŁA MDF 42 DB BEZPRZYLGOWA / PRZYLGOWA	139

ABC DRZWI - BAZA INFORMACJI 140

ELEMENTY DODATKOWE	142
WYMIARY DRZWI	143
LISTWY NAKŁADKOWE / KOLORY RAL	144
KORONY	145
AKCESORIA	146
KLAMKI	148
OKLEINY	152
DEKORY HPL UNI	156
DEKORY HPL DREWNOPODOBNE	157

OBJAŚNIENIE SYMBOLI

— RODZAJ DRZWI

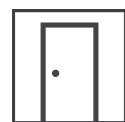

Drzwi jednoskrzydłowe

Najczęściej wybierany rodzaj drzwi, stosowany powszechnie w budownictwie. W zależności od kolekcji i przeznaczenia stosuje się szerokości skrzydeł od 60 do 120 cm. Zawsze przy tej ikonie znajdziesz wpisany zakres dostępnych szerokości dla wybranej kolekcji.



Drzwi przesuwne, jednoskrzydłowe

Skrzydło drzwiowe, które otwiera się przesuając je wzdłuż ściany lub chowane w ścianie. Dostępnych jest kilka rodzajów systemów przesuwnych, które dobierzesz do swoich potrzeb oraz wyglądu pomieszczenia. Drzwi przesuwne występują wyłącznie z prostą krawędzią bezprzylgową.

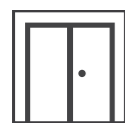

Drzwi dwuskrzydłowe

Rodzaj drzwi stosowany w przypadku bardzo szerokich otworów przejściowych. W zależności od kolekcji i przeznaczenia stosuje się łączną szerokość obu skrzydeł od 120 do 200 cm. Skrzydło czynne i bierne dostępne tylko w wersji przylgowej. Zawsze przy tej ikonie znajdziesz wpisany zakres dostępnych szerokości dla wybranej kolekcji.



Drzwi przesuwne, dwuskrzydłowe

Dwa skrzydła drzwiowe stosowane w przypadku bardzo szerokich otworów przejściowych. Dostępne są dwa rodzaje systemów przesuwnych, które dobierzesz do swoich potrzeb oraz wyglądu pomieszczenia, naścienne i chowane w ścianie. Drzwi przesuwne występują wyłącznie z prostą krawędzią bezprzylgową.

— RODZAJ PRZYLGI



Hard Edge K

Szeroko stosowana i estetycznie wykonana krawędź o profilu przylgi K to standardowe wykończenie krawędzi skrzydła drzwiowego. Krawędź o profilu K jest stylowa i ponadczasowa.



Hard Edge B

Prosta krawędź drzwi bezprzylgowych, ponadczasowa, estetyczna i trwała. Rozwiązanie to podnosi walory wizualne ponieważ drzwi tworzą jednolitą powierzchnię z ościeżnicą.



Hard Edge R

Estetycznie zaoblona krawędź o promieniu 5 mm. Praktyczne rozwiązanie gwarantuje większe bezpieczeństwo np. naszym dzieciom, jak i łatwiejszą pielęgnację.



Hard Edge PF

Zaoblona krawędź skrzydła o promieniu 4 mm, wykończona elastycznymi laminatami CPL, uzyskana dzięki nowoczesnej technologii uszlachetniania płyt – postformingu. Charakterystyczne cechy – odporność na ścieranie oraz bezpieczeństwo.

— KONSTRUKCJA I WYPEŁNIENIE DRZWI



Classen Hard

Ramiak wzmocniony, zbudowany z dwóch elementów konstrukcyjnych: ramiaka z drewna iglastego / MDF, wypełnienie stanowi wysokospecjalistyczna tektura. To rozwiązanie gwarantuje zwiększoną sztywność skrzydła drzwiowego i odporność na wypaczenie.

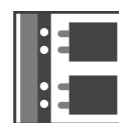

Konstrukcja ramowa

Składa się z pojedynczych elementów wykonanych w całości z materiału drewnopochodnego MDF, okleinowanego dekorami Classen, połączonych ze sobą za pomocą solidnych kotków montażowych.

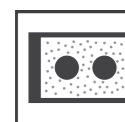

Płyta wiórowo-otworowa

Konstrukcja składająca się z drewnopochodnej płyty wiórowo-otworowej umieszczonej pomiędzy ramiakiem z drewna iglastego / MDF. Tak zbudowane skrzydło drzwiowe gwarantuje wysoką stabilność oraz podwyższoną dźwiękochłonność.

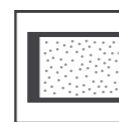

Płyta wiórowa

Konstrukcja składająca się z pełnej płyty wiórowej, umieszczonej pomiędzy ramiakiem z drewna iglastego / MDF. Tak zbudowane skrzydło drzwiowe gwarantuje wysoką stabilność oraz bardzo dobrą dźwiękochłonność.

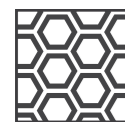

Plaster miodu

Wysokospecjalistyczna tektura o strukturze i budowie zbliżonej do plastra miodu, służąca jako standardowe wypełnienie stabilizujące pomiędzy konstrukcją / ramiakiem skrzydła drzwiowego.



Płyta HLT – wiórowa, akustyczna

Konstrukcja składająca się z pełnej płyty wiórowej o podwyższonych parametrach akustycznych, umieszczonej pomiędzy ramiakiem z drewna iglastego i sklejką.

— WŁAŚCIWOŚCI TECHNICZNE



Antywłamaniowość

Drzwi wewnętrzne wejściowe spełniające wymagania klasy antywłamaniowej RC2, zapewniające większe bezpieczeństwo dla Twojego mieszkania.



3 klasa mechaniczna

Skrzydła drzwiowe o podwyższonej wytrzymałości mechanicznej w szczególności polecane do stosowania w budynkach o dużym natężeniu ruchu, np. w budynkach użyteczności publicznej, przemysłowych i magazynowych. Polecane do przedszkoli, szkół oraz szpitali.



Izolacja akustyczna

Drzwi o zwiększonej izolacyjności akustycznej. Gwarantują pełny komfort i swobodę działania.



Drzwi przeciwpożarowe EI30, EI60

Drzwi przeciwpożarowe przeznaczone do stosowania jako drzwi wewnętrzne wejściowe w budownictwie mieszkaniowym, użyteczności publicznej oraz zamieszkania zbiorowego. Grubość skrzydła drzwiowego 50 mm (dla EI 30) 60 mm (dla EI 60).

— WYKOŃCZENIE DRZWI



Primo

Podstawowa grupa oklein drewnopodobnych, impregnowana, charakteryzująca się wymaganą odpornością na ścieranie.



CPL

Laminat o bardzo wysokiej odporności na zarysowanie i ścieranie, składający się z czterech sprasowanych na gorąco warstw, nasączonych specjalnymi klejami, pokryty powierzchniowo trwałym lakierem overlay. Główne zalety to szczególnie odporność na zadrapanie i ścieranie, wysokie temperatury i promieniowanie UV, środki chemiczne.

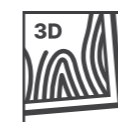

3D Look

Okleiny z efektem porów synchronicznych. Pory zsynchronizowane z rysunkiem słoju optycznie je uwypuklają. Powstaje efekt trójwymiarowy – 3D. Dekoracje idealnie imitują naturalną okleinę jaką jest fornir.



HPL

Laminat dekoracyjny o grubości 0,8 mm na bazie żywicy termoutwardzalnych. Zbudowany z kilku warstw, składających się z melaminowych papierów dekoracyjnych oraz z jednego lub więcej impregnowanego żywicą papieru wzmacniającego. Charakteryzują się bardzo wysoką odpornością na działanie czynników chemicznych jak i mechaniczne uszkodzenia.



Iridium

Laminat o wysokiej odporności na zarysowanie i ścieranie, sprasowany na gorąco z kilku warstw, nasączonych specjalnymi klejami, pokryty powierzchniowo trwałym lakierem overlay. Główne zalety to szczególnie odporność na zadrapanie i ścieranie, promieniowanie UV, środki chemiczne oraz walory estetyczne uzyskane dzięki możliwości zastosowania struktury drewna.



LAK PU

Gładka, satynowa powierzchnia HDF pokryta lakierem poliuretanowym. W ofercie standardowej prezentujemy kolekcje w kolorze szarym RAL 7004 oraz czarnym RAL 9005. Pozostała kolorystyka z palety RAL (tabela na str. 144) dostępna wyłącznie w tej jakości lakieru.



LAK UV

Powierzchnia HDF pokryta podkładem i lakierem ekologicznym utwardzonym promieniami UV. Standardowy kolor biały Lak stanowi odpowiednik RAL 9003.



LAK UV Pure

Powierzchnia HDF pokryta lakierem ekologicznym oraz podkładem poliuretanowym który tworzy aksamitną gładką powłokę skrzydła. Standardowy kolor biały Lak stanowi odpowiednik RAL 9003.



Kolory z palety RAL

Możliwość wykończenia drzwi w kolorach z palety RAL za dopłatą, szczegóły w tabeli na str. 144. Minimalna ilość zamówienia – 3 komplety (skrzydło + ościeżnica). Wszystkie kolekcje w RAL są wykończone w jakości lakieru poliuretanowego.

— POZOSTAŁE

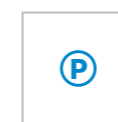

Skrzydło przylgowe

Oznaczenie uzupełniające do powyższych ikon, wskazujące na rodzaj przylgi jaka jest dostępna z danym rodzajem drzwi.



Skrzydło bezprzylgowe

Oznaczenie uzupełniające do powyższych ikon, wskazujące na rodzaj przylgi jaka jest dostępna z danym rodzajem drzwi.

DRZWI PŁYTOWE LAKIEROWANE

Wyśmienite połączenie nowoczesnego wzornictwa i wysokiej jakości wykonania. W naszych kolekcjach najczęściej pojawiają się w kolorze ponadczasowej bieli, która czyni je doskonałym środkiem do optycznego powiększenia wnętrza. Minimalizm zdobień nadaje im eleganckiego charakteru. Powierzchnia skrzydeł wykończonych lakierem jest idealnie gładka. Drzwi są łatwe w czyszczeniu i pielęgnacji. Wyróżniają je także wysoka trwałość i odporność na uszkodzenia, dzięki czemu stają się dobrą inwestycją na lata.



PREFERUJESZ
PROSTOTĘ ORAZ
MONOCHROMATYCZNE
BARWY? Znajdziesz je
w drzwiach
lakierowanych
o minimalistycznym
designie. Dzięki nim
podkreślisz elegancję
i stonowany charakter
Twojego mieszkania.

KOCHASZ
ZDECYDOWANE
KOLORY? Czujesz,
że wyrażają Twoją
osobowość? Nie
rezygnuj z nich!
Drzwi lakierowane
będą pięknie
harmonizować
z nawet najbardziej
szaloną paletą
barw, jednocześnie
wprowadzając
równowagę
w wystroju
wnętrza.

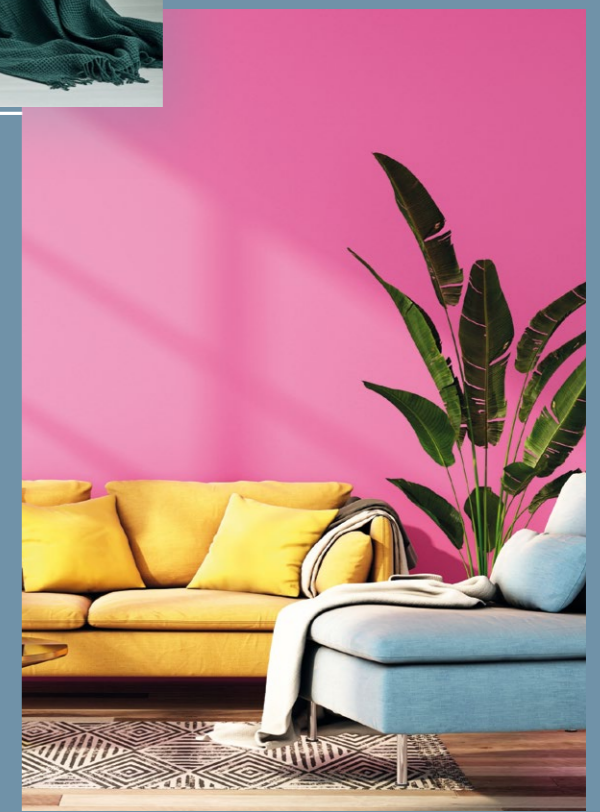

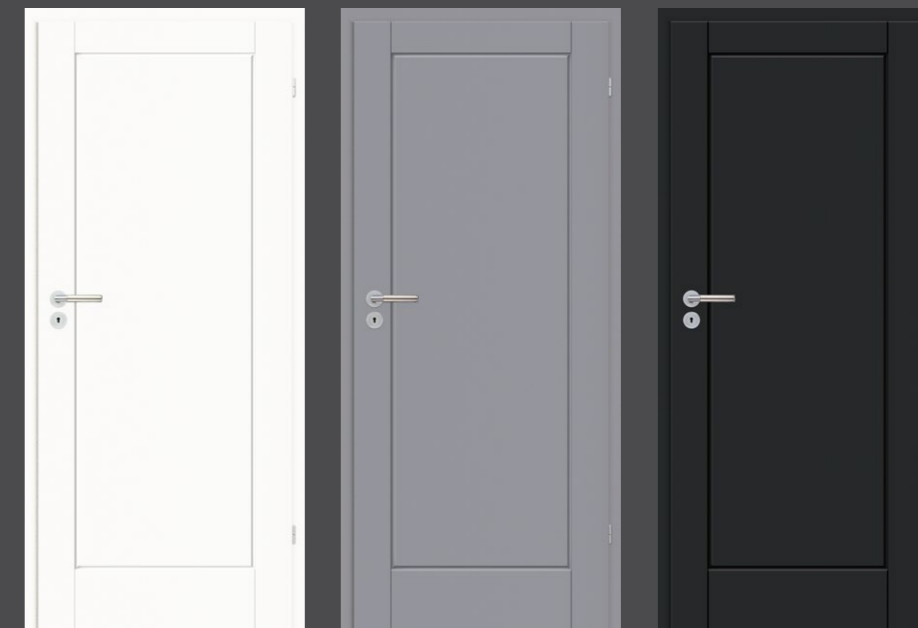

pełne - biały

pełne - szary

pełne - czarny

MODELE

SZCZEGÓŁY

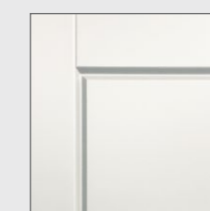

profil frezu - biały



profil frezu - szary

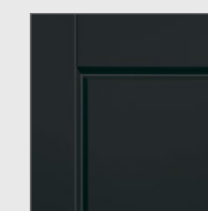

profil frezu - czarny

SPECYFIKACJA DRZWI

- ramiak z płyty MDF wzmocniony sklejką, wypełnienie stabilizujące „plaster miodu”

Skrzydło przylgowe:

- dwa srebrne zawiasy czopowe, wkręcane
- zamek: na klucz / łazienkowy / pod wkładkę patentową / oszczędnościowy

Skrzydło bezprzylgowe:

- dwa gniazda pod zawiasy chowane 3D
- zamek magnetyczny: na klucz / łazienkowy / pod wkładkę patentową / oszczędnościowy

OŚCIEŻNICE REKOMENDOWANE

Hard edge K:

- ościeżnica stała standard i regulowana, lakierowane UV Biały lub PU Szary i Czarny

Hard edge B:

- ościeżnica regulowana bezprzylgowa lakierowana UV Biały lub PU Szary i Czarny

OPCJE ZA DOPLATĄ

Wentylacja:

- podcięcie wentylacyjne
- podcięcie wentylacyjne 15 mm (rekuperacja)

Konstrukcja:

- trzeci zawias
- skrzydło bezprzylgowe
- skrzydło przesuwne i bierne

Lakier UV



BIAŁY

Lakier PU*



SZARY 7004



CZARNY 9005

* | Minimalna ilość zamówienia przy wykończeniach w kolorze Szarym i Czarnym – 2 komplety (skrzydło + ościeżnica).



MODELE

SZCZEGÓŁY

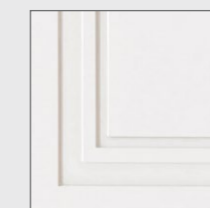

profil frezu



ramka przyszybowa

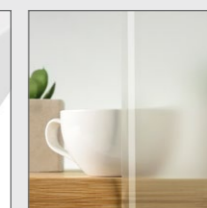

szkło bezpieczne, hartowane mleczne z aplikacją

SPECYFIKACJA DRZWI

- ramiak z płyty MDF wzmocniony sklejką, wypełnienie stabilizujące „plaster miodu”
- szkło bezpieczne, hartowane, mleczne z aplikacją

Skrzydło przylgowe:

- dwa srebrne zawiasy czopowe, wkręcane *
- zamek: na klucz / łazienkowy / pod wkładkę patentową / oszczędnościowy

Skrzydło bezprzylgowe:

- dwa gniazda pod zawiasy chowane 3D
- zamek magnetyczny: na klucz / łazienkowy / pod wkładkę patentową / oszczędnościowy

OŚCIEŻNICE REKOMENDOWANE

Hard edge K:

- ościeżnica stała standard i regulowana lakierowane UV

Hard edge B:

- ościeżnica regulowana bezprzylgowa lakierowana UV

OPCJE ZA DOPLATĄ

Wentylacja:

- podcięcie wentylacyjne
- podcięcie wentylacyjne 15 mm (rekuperacja)
- tuleje wentylacyjne (białe)

Konstrukcja:

- trzeci zawias
- płyta wiórowo-otworowa (przylgowe i bezprzylgowe)
- skrzydło bezprzylgowe
- skrzydło drzwiowe 100'
- skrzydło przesuwne i bierne

* | Skrzydła 100' oraz skrzydła wzmocnione niezależnie od wymiaru posiadają w zestawie 3 zawiasy.

** | Minimalna ilość zamówienia przy wykończeniach w kolorze RAL – 3 komplety (skrzydło + ościeżnica).

Lakier UV Pure



BIAŁY



DOSTĘPNE W PALECIE RAL **

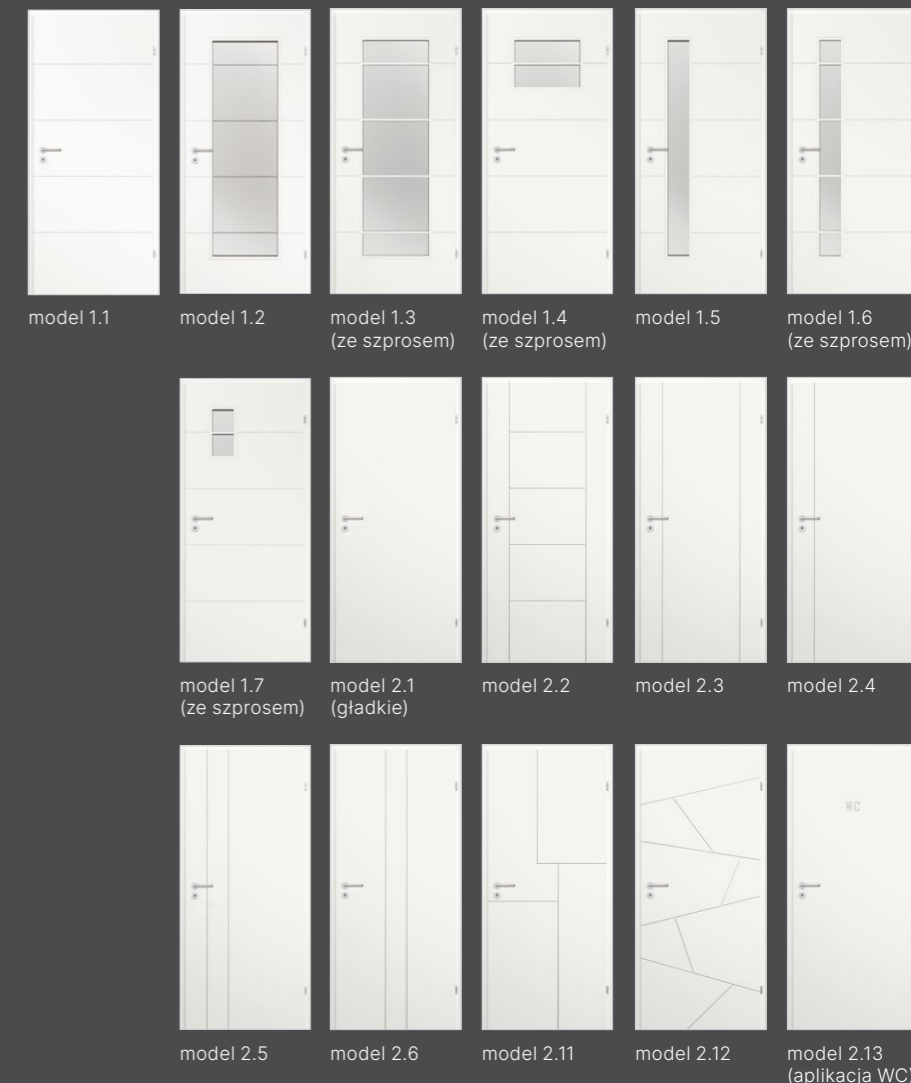
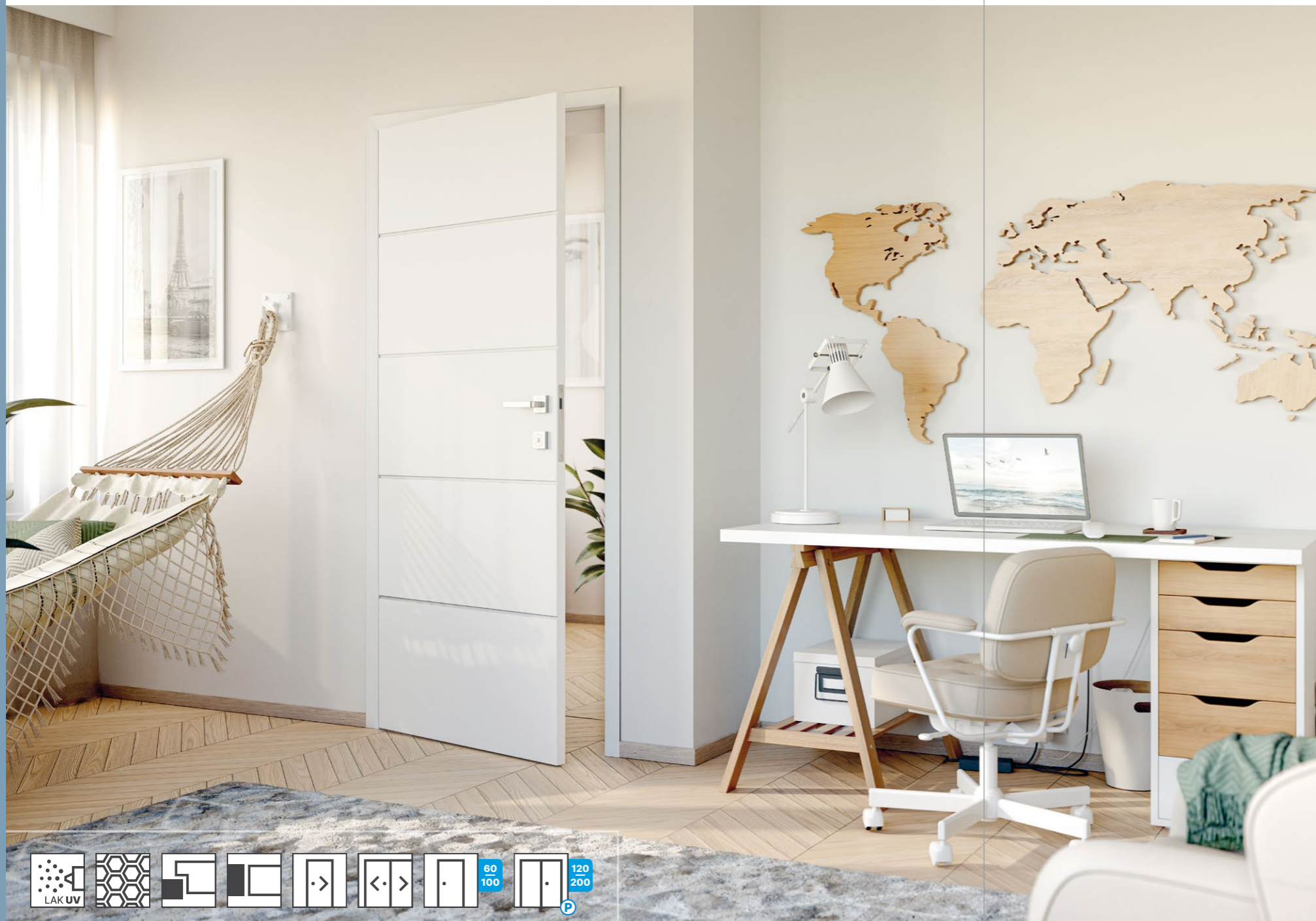

MODELE

SZCZEGÓŁY

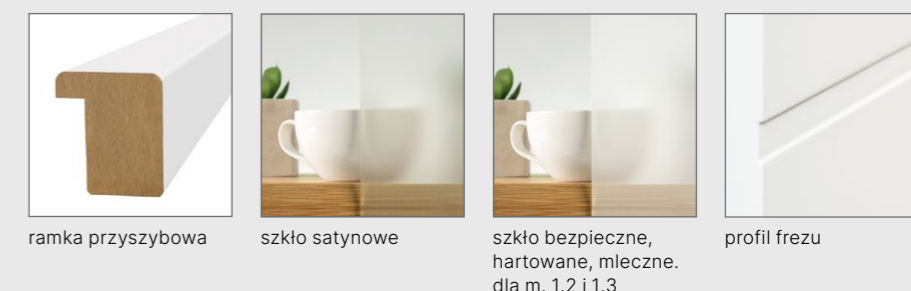

SPECYFIKACJA DRZWI

- ramiak z płyty MDF wzmocniony sklejką, wypełnienie stabilizujące „plaster miodu”
- szkło satynowe *
- ramka przyszybowa okleinowana dekokrem Primo – biały

Skrzydło przylgowe:

- dwa srebrne zawiasy czopowe, wkręcane **
- zamek: na klucz / łazienkowy / pod wkładkę patentową / oszczędnościowy

Skrzydło bezprzylgowe:

- dwa gniazda pod zawiasy chowane 3D
- zamek magnetyczny: na klucz / łazienkowy / pod wkładkę patentową / oszczędnościowy

OŚCIEŻNICE REKOMENDOWANE

Hard edge K:

- ościeżnica stała standard i regulowana lakierowane UV

Hard edge B:

- ościeżnica regulowana bezprzylgowa lakierowana UV

OPCJE ZA DOPLATĄ

Wentylacja:

- podcięcie wentylacyjne
- podcięcie wentylacyjne 15 mm (rekuperacja)
- tuleje wentylacyjne (białe)

Konstrukcja:

- trzeci zawias
- płyta wiórowo-otworowa (przylgowe i bezprzylgowe)
- skrzydło bezprzylgowe
- skrzydło drzwiowe 100'
- skrzydło przesuwne i bierne

* | Wyjątkiem jest model 1.2 – szyba hartowana, mleczna, z poziomymi, transparentnymi paskami.
 ** | Skrzydła 100' oraz skrzydła wzmocnione niezależnie od wymiaru posiadają w zestawie 3 zawiasy.
 *** | Minimalna ilość zamówienia przy wykończeniach w kolorze RAL – 3 komplety (skrzydło + ościeżnica).

Lakier UV



BIAŁY



DOSTĘPNE W PALECIE RAL ***

MORANO

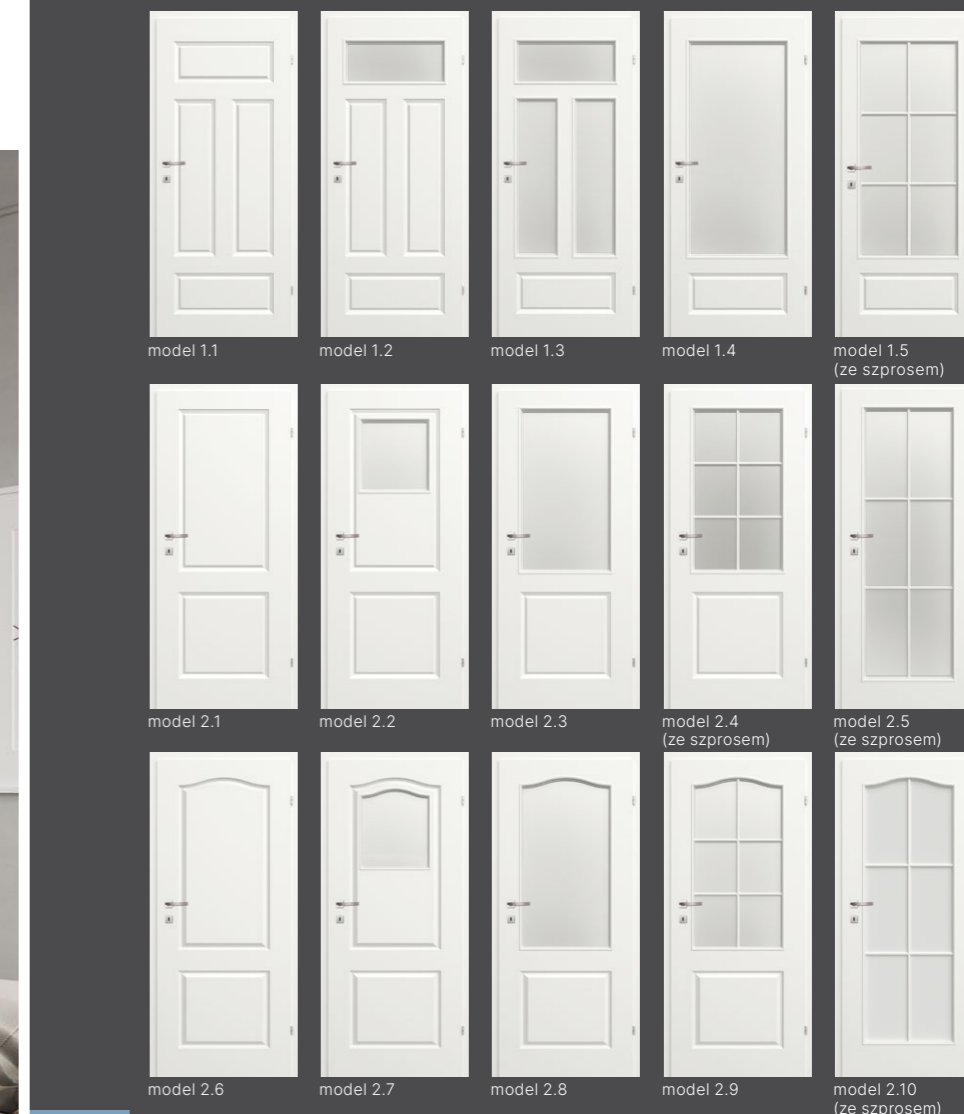
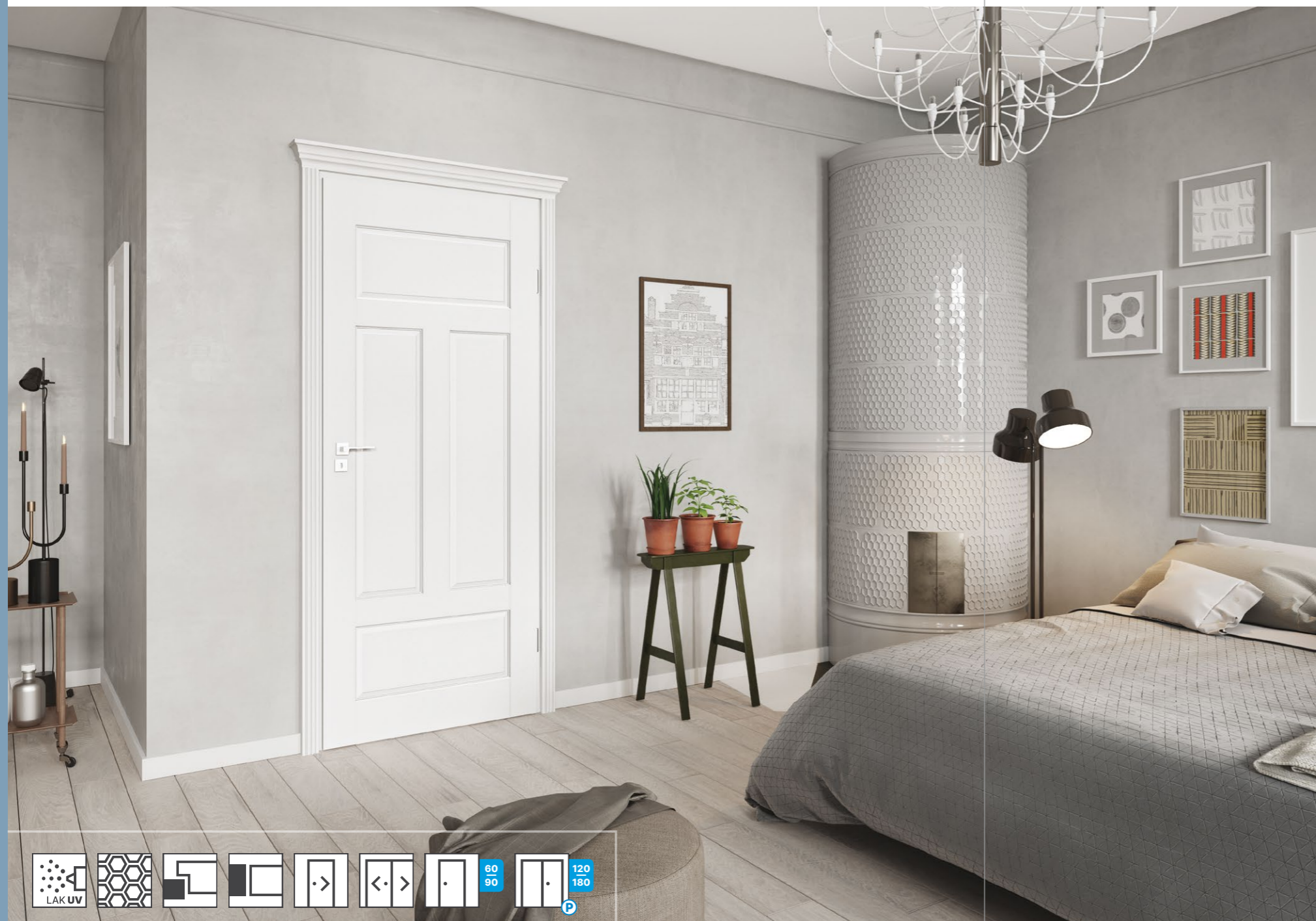

MODELE

SZCZEGÓŁY



ramka przyszybowa

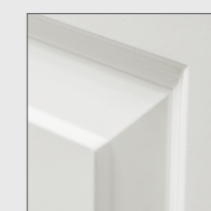

profil frezu

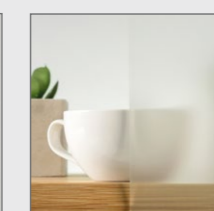

szkło satynowe

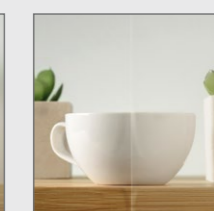

szkło transparentne, opcjonalnie dla modelu 1.4, 1.5, 2.3, 2.4, 2.5

SPECYFIKACJA DRZWI

- ramiak z płyty MDF wzmocniony sklejką, wypełnienie stabilizujące „plaster miodu”
- szkło satynowe
- ramka przyszybowa okleinowana dekiem Primo – biały za wyjątkiem modeli 2.7–2.10 (ramka lakierowana)

Skrzydło przylgowe:

- dwa srebrne zawiasy czopowe, wkręcane
- zamek: na klucz / łazienkowy / pod wkładkę patentową / oszczędnościowy

Skrzydło bezprzylgowe:

- dwa gniazda pod zawiasy chowane 3D
- zamek magnetyczny: na klucz / łazienkowy / pod wkładkę patentową / oszczędnościowy

OŚCIEŻNICE REKOMENDOWANE

Hard edge K:

- ościeżnica stała standard i regulowana lakierowane UV

Hard edge B:

- ościeżnica regulowana bezprzylgowa lakierowana UV

OPCJE ZA DOPLATĄ

Wentylacja:

- podcięcie wentylacyjne
- podcięcie wentylacyjne 15 mm (rekuperacja)
- tuleje wentylacyjne (białe)

Konstrukcja:

- trzeci zawias
- skrzydło bezprzylgowe
- skrzydło przesuwne i bierne

Szklenie:

- szyba transparentna dla modeli: 1.4, 1.5, 2.3, 2.4, 2.5 (NOWOŚĆ)

* | Minimalna ilość zamówienia przy wykończeniach w kolorze RAL – 3 komplety (skrzydło + ościeżnica).

Lakier UV



BIAŁY



DOSTĘPNE W PALECIE RAL *

GRAFEN

PŁYTOWE LAKIEROWANE PRZYLGOWE / BEZPRZYLGOWE

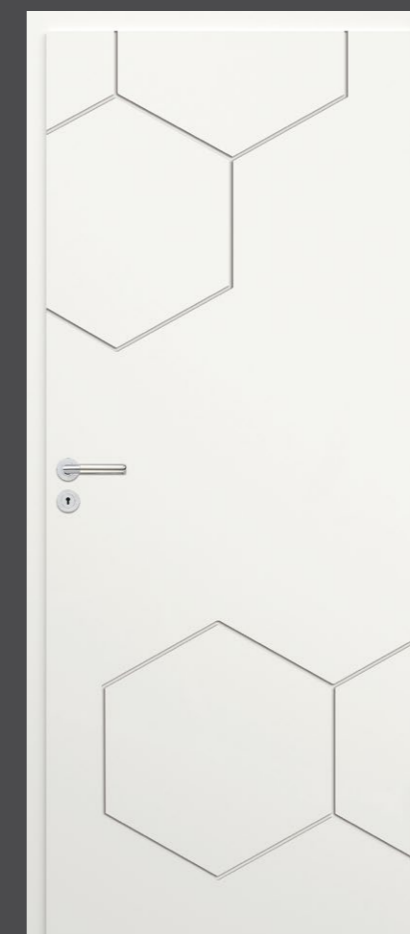
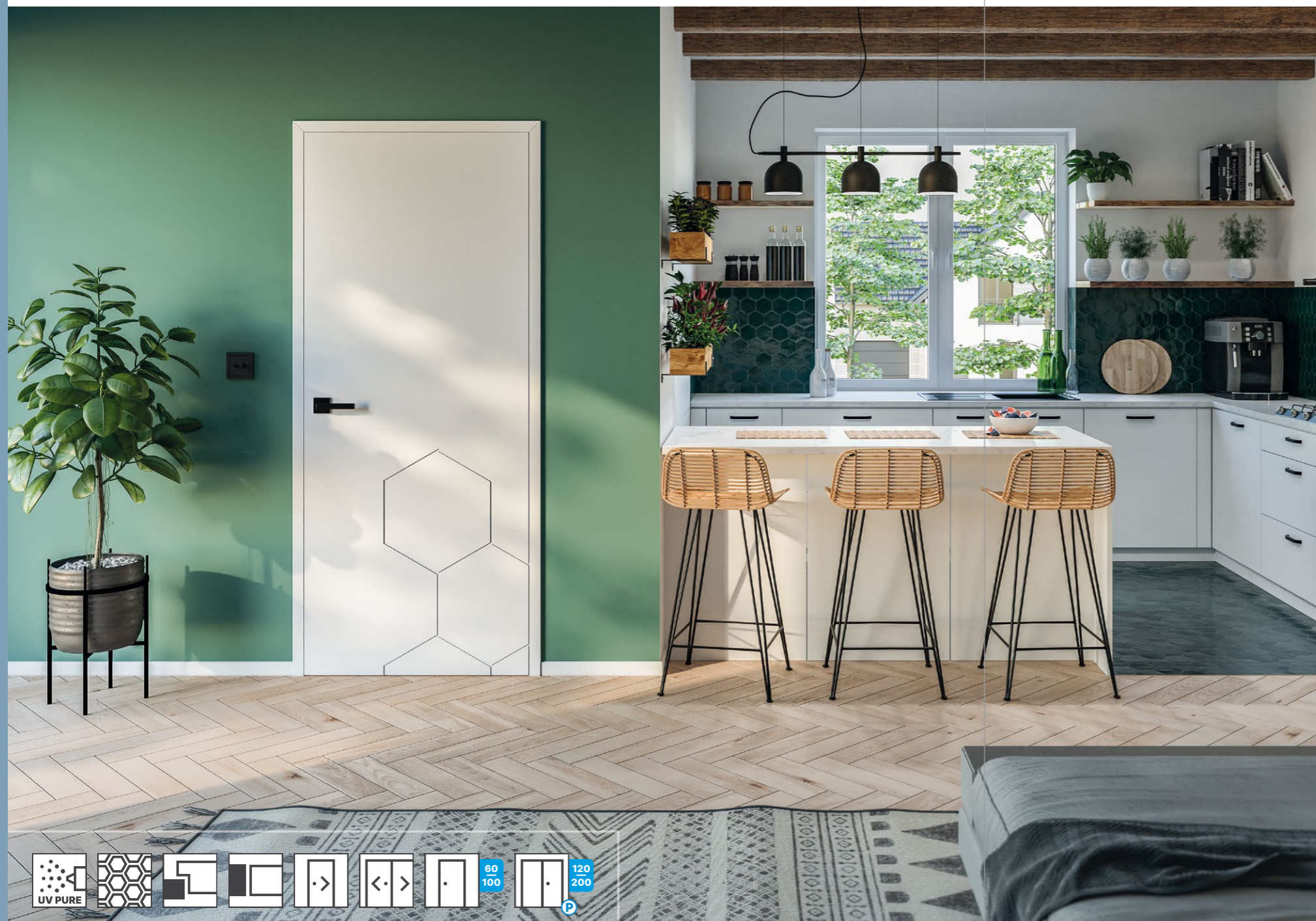

model 1



model 2



model 3



model 4

MODELE

SZCZEGÓŁY

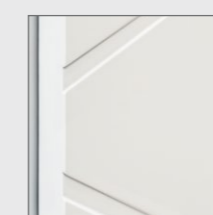

profil frezu

SPECYFIKACJA DRZWI

- ramiak z płyty MDF wzmocniony sklejką, wypełnienie stabilizujące „plaster miodu”

Skrzydło przylgowe:

- dwa srebrne zawiasy czopowe, wkręcane *
- zamek: na klucz / łazienkowy / pod wkładkę patentową / oszczędnościowy

Skrzydło bezprzylgowe:

- dwa gniazda pod zawiasy chowane 3D
- zamek magnetyczny: na klucz / łazienkowy / pod wkładkę patentową / oszczędnościowy

OŚCIEŻNICE REKOMENDOWANE

Hard edge K:

- ościeżnica stała standard i regulowana lakierowane UV

Hard edge B:

- ościeżnica regulowana bezprzylgowa lakierowana UV

OPCJE ZA DOPLATĄ

Wentylacja:

- podcięcie wentylacyjne
- podcięcie wentylacyjne 15 mm (rekuperacja)
- tuleje wentylacyjne (białe)

Konstrukcja:

- trzeci zawias
- płyta wiórowo-otworowa (przylgowe i bezprzylgowe)
- skrzydło bezprzylgowe
- skrzydło drzwiowe 100'
- skrzydło przesuwne i bierne

* | Skrzydła 100' oraz skrzydła wzmocnione niezależnie od wymiaru posiadają w zestawie 3 zawiasy.

** | Minimalna ilość zamówienia przy wykończeniach w kolorze RAL – 3 komplety (skrzydło + ościeżnica).

Lakier UV Pure



BIAŁY



DOSTĘPNE
W PALECIE RAL **

SALVANO

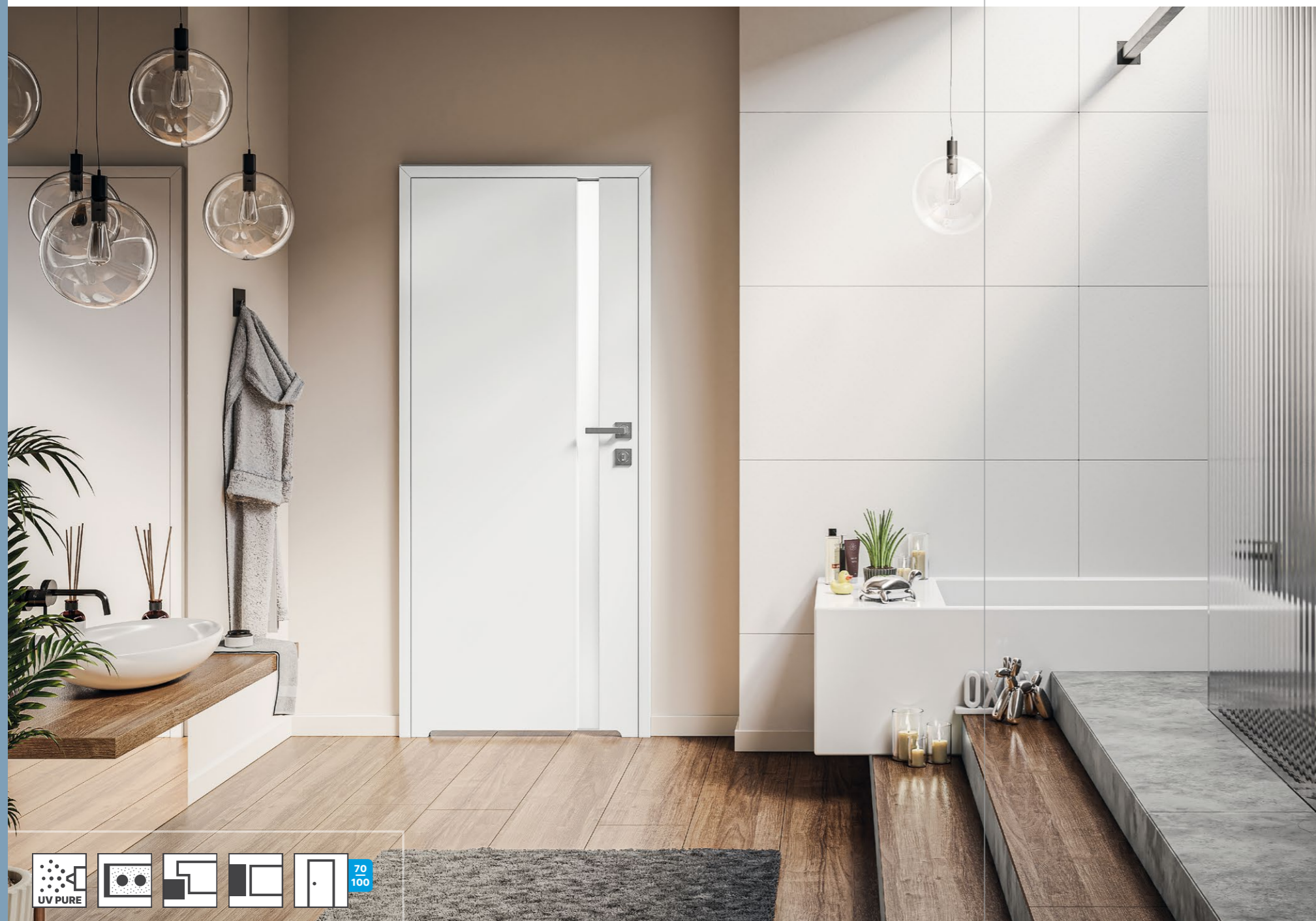

MODELE

SZCZEGÓŁY

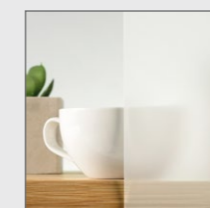

szkło bezpieczne,
hartowane, mleczne

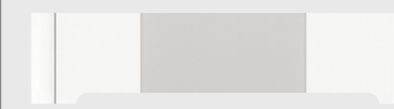

podcięcie wentylacyjne
dla wszystkich modeli

SPECYFIKACJA DRZWI

- ramiak z drewna iglastego, wypełnienie płytą wiórowo-otworową
- szkło bezpieczne, hartowane, mleczne

Skrzydło przylgowe:

- trzy srebrne zawiasy czopowe, wkręcane
- zamek: na klucz / łazienkowy / pod wkładkę patentową / oszczędnościowy

Skrzydło bezprzylgowe:

- dwa gniazda pod zawiasy chowane 3D
- zamek magnetyczny: na klucz / łazienkowy / pod wkładkę patentową / oszczędnościowy

OŚCIEŻNICE REKOMENDOWANE

Hard edge K:

- ościeżnica stała standard i regulowana lakierowane UV

Hard edge B:

- ościeżnica regulowana bezprzylgowa lakierowana UV

OPCJE ZA DOPLATĄ

Wentylacja:

- podcięcie wentylacyjne

Konstrukcja:

- skrzydło bezprzylgowe
- skrzydło drzwiowe 100'

Lakier UV Pure



BIAŁY



DOSTĘPNE
W PALECIE RAL*

* | Minimalna ilość zamówienia przy wykończeniach w kolorze RAL – 3 komplety (skrzydło + ościeżnica).

CLASSIC

PŁYTOWE LAKIEROWANE PRZYLGOWE



SPECYFIKACJA DRZWI

- ramiak z płyty MDF, wypełnienie plaster miodu
- szkło ornamentowane, przeźroczysta kora

Skrzydło przylgowe:

- dwa srebrne zawiasy czopowe, wkręcane
- zamek: na klucz / łazienkowy / pod wkładkę patentową / oszczędnościowy

OŚCIEŻNICE REKOMENDOWANE

Hard edge K:

- ościeżnica stała standard i regulowana lakierowane UV

OPCJE ZA DOPLATĄ

Wentylacja:

- tuleje wentylacyjne, białe
- podcięcie wentylacyjne
- kratka wentylacyjna

Konstrukcja:

- trzeci zawias
- skrzydło bierne



pełne

1/3 szyby

2/3 szyby

3/3 szyby

MODELE

SZCZEGÓŁY

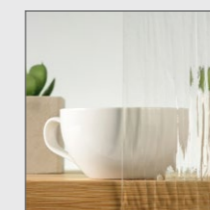

szkło ornamentowane, przeźroczysta kora



ramka przyszybowa

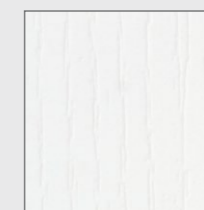

struktura drzwi

Lakier UV



BIAŁY ZE STRUKTURĄ

DRZWI RAMOWE OKLEINOWANE

Klasyka w najlepszym wydaniu. Doskonała propozycja dla tych, którzy zamiast ulegać sezonowym modom, wybierają ponadczasową elegancję. Ramowa konstrukcja zapewnia skrzydłom stabilność i zwiększoną odporność na uszkodzenia. Wewnątrz mocnego obramowania znajdują się rozmaite rodzaje wypełnienia, m.in. kasetony, przeszklenia, płycty HDF, a nawet lustra. Różnorodność dostępnych modeli zapewnia nie tylko prawdziwą ucztę dla oka, ale także komfort wyboru dla przyszłych użytkowników. Wyboru drzwi, które najtrafniej odpowiadają indywidualnym preferencjom i są precyzyjnie skrojone na miarę potrzeb nabywców.



CHCESZ OCIEPIĆ
WYSTRÓJ? W tym celu
świetnie sprawdzi się drewno.
Nie tylko na podłodze,
ale również na skrzydłach
drzwiowych. Drewnopodobne
okleiny z trójwymiarową
strukturą spotęgują
wrażenie przytulności.

WNĘTRZE
BLISKIE NATURZE.
Żywe rośliny,
plecione kosze
i ekologiczne
ozdoby tworzą
wspaniały klimat.
Dopełnią go
drzwi ramowe
o strukturze
drewna, które
bez trudu
dopasujesz
do kolorystyki
swojego
mieszkania.



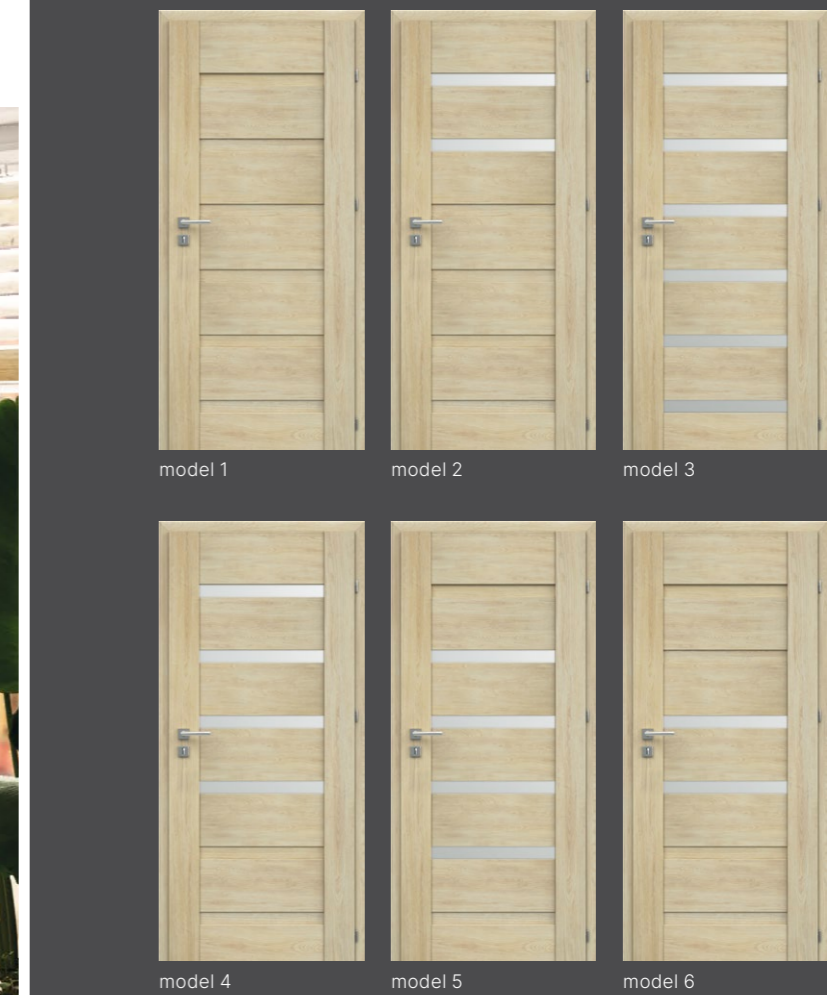

MODELE

SZCZEGÓŁY



szkło satynowe

SPECYFIKACJA DRZWI

- elementy ramowe z płyty MDF
- szkło satynowe lub płycina HDF w kolorze skrzydła, gr. 4 mm

Skrzydło przylgowe:

- trzy zawiasy srebrne wkręcane
- zamek: na klucz / łazienkowy / pod wkładkę patentową / oszczędnościowy

OŚCIEŻNICE REKOMENDOWANE

Hard edge K:

- ościeżnice stałe i regulowane do drzwi przylgowych

OPCJE ZA DOPLATĄ

Wentylacja:

- podcięcie wentylacyjne
- podcięcie wentylacyjne 15 mm (rekuperacja)

Konstrukcja:

- skrzydło drzwiowe 100'
- skrzydło przesuwne i bierne

PRIMO



SZARY MAT

3D LOOK



ORZECH KOLUMBIA JASNY

IRIDIUM



DĄB CATANIA

IRIDIUM



DĄB MARONE

CPL

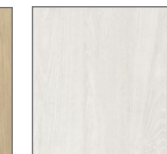

JESION NORWESKI

MAGNETIC

RAMOWE OKLEINOWANE PRZYLGOWE



model 1 model 2 model 3 model 4



model 5 model 6 model 7 model 8

MODELE

SZCZEGÓŁY



szkło satynowe

SPECYFIKACJA DRZWI

- elementy ramowe z płyty MDF
- szkło satynowe lub plynina HDF w kolorze skrzydła, gr. 4 mm

Skrzydło przylgowe:

- trzy zawiasy srebrne wkręcane
- zamek: na klucz / łazienkowy / pod wkładkę patentową / oszczędnościowy

OŚCIEŻNICE REKOMENDOWANE

Hard edge K:

- ościeżnice stałe i regulowane do drzwi przylgowych

OPCJE ZA DOPLATĄ

Wentylacja:

- podcięcie wentylacyjne
- podcięcie wentylacyjne 15 mm (rekuperacja)

Konstrukcja:

- skrzydło drzwiowe 100'
- skrzydło przesuwne i bierne

PRIMO



SZARY MAT

3D LOOK

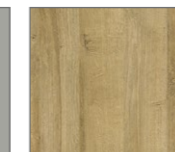

DĄB RIVIERA



JESION BIAŁY



ORZECH KOLUMBIA JASNY

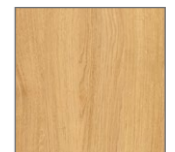

DĄB OLEJOWANY



DĄB PALONY



DĄB SZARY

3D LOOK



DĄB ANTRACYT

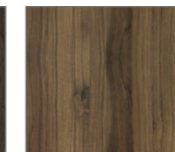

DĄB CATANIA

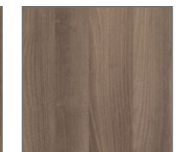

JESION GRAFITOWY



BIAŁY MAT

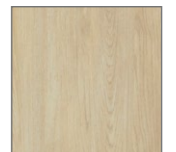

DĄB MARONE



JESION NORWESKI

IRIDIUM

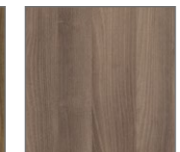

BIAŁY MAT



DĄB MARONE



JESION NORWESKI

CPL



BIAŁY MAT

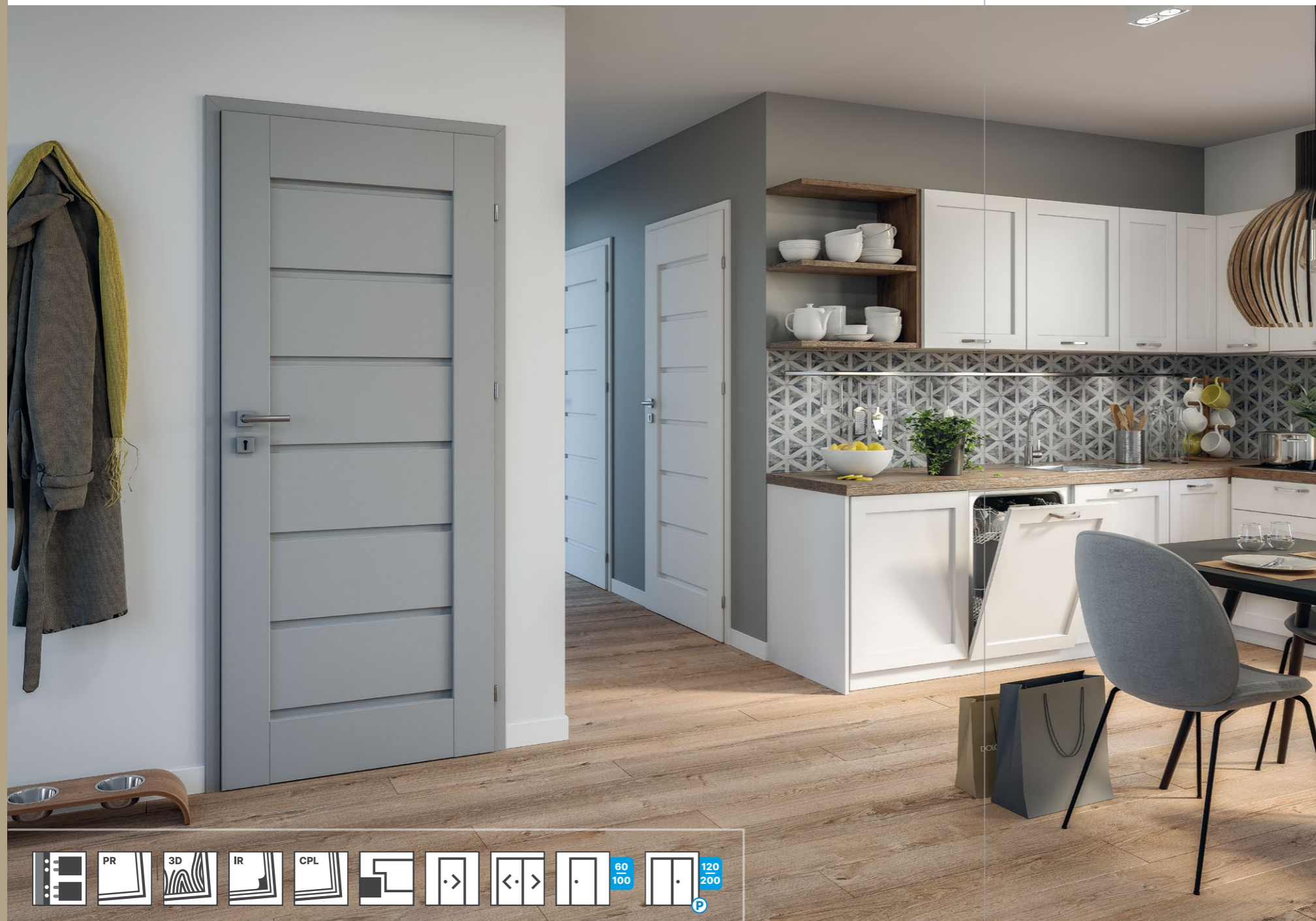

MODELE

SZCZEGÓŁY

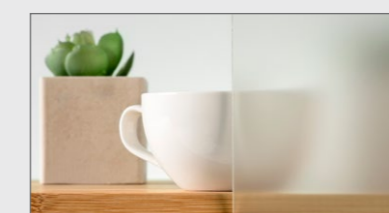

szkło satynowe

SPECYFIKACJA DRZWI

- elementy ramowe z płyty MDF
- szkło satynowe lub plynina HDF w kolorze skrzydła, gr. 4 mm

Skrzydło przylgowe:

- trzy zawiasy srebrne wkręcane
- zamek: na klucz / łazienkowy / pod wkładkę patentową / oszczędnościowy

OŚCIEŻNICE REKOMENDOWANE

Hard edge K:

- ościeżnice stałe i regulowane do drzwi przylgowych

OPCJE ZA DOPLATĄ

Wentylacja:

- podcięcie wentylacyjne
- podcięcie wentylacyjne 15 mm (rekuperacja)

Konstrukcja:

- skrzydło drzwiowe 100'
- skrzydło przesuwne i bierne

PRIMO



SZARY MAT

3D LOOK



DĄB RIVIERA

JESION BIAŁY

ORZECH KOLUMBIA JASNY

DĄB OLEJOWANY

DĄB PALONY

DĄB SZARY

3D LOOK

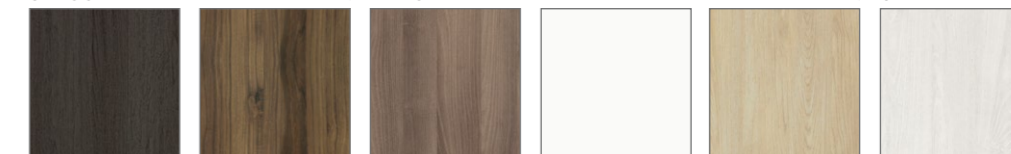

DĄB ANTRACYT

DĄB CATANIA

JESION GRAFITOWY

BIAŁY MAT

DĄB MARONE

JESION NORWESKI

IRIDIUM

CPL

TRAFFIC

RAMOWE OKLEINOWANE PRZYLGOWE



model 1 model 2 model 3 model 4



model 5 model 6 model 7 model 8

MODELE

SZCZEGÓŁY

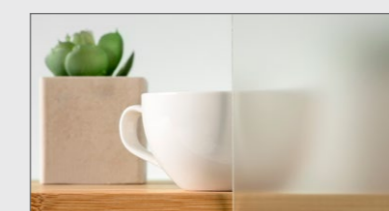

szkło satynowe

SPECYFIKACJA DRZWI

- elementy ramowe z płyty MDF
- szkło satynowe lub płycina HDF w kolorze skrzydła, gr. 4 mm

Skrzydło przylgowe:

- trzy zawiasy srebrne wkręcane
- zamek: na klucz / łazienkowy / pod wkładkę patentową / oszczędnościowy

OŚCIEŻNICE REKOMENDOWANE

Hard edge K:

- ościeżnice stałe i regulowane do drzwi przylgowych

OPCJE ZA DOPLATĄ

Wentylacja:

- podcięcie wentylacyjne
- podcięcie wentylacyjne 15 mm (rekuperacja)

Konstrukcja:

- skrzydło drzwiowe 100'
- skrzydło przesuwne i bierne

3D LOOK



DĄB RIVIERA

JESION BIAŁY

ORZECH KOLUMBIA JASNY

DĄB OLEJOWANY

DĄB PALONY

DĄB SZARY

3D LOOK

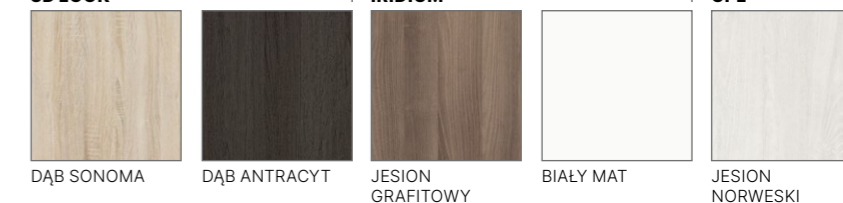

DĄB SONOMA

DĄB ANTRACYT

JESION GRAFITOWY

BIAŁY MAT

JESION NORWESKI

IRIDIUM

CPL

HAVANA

RAMOWE OKLEINOWANE PRZYLGOWE

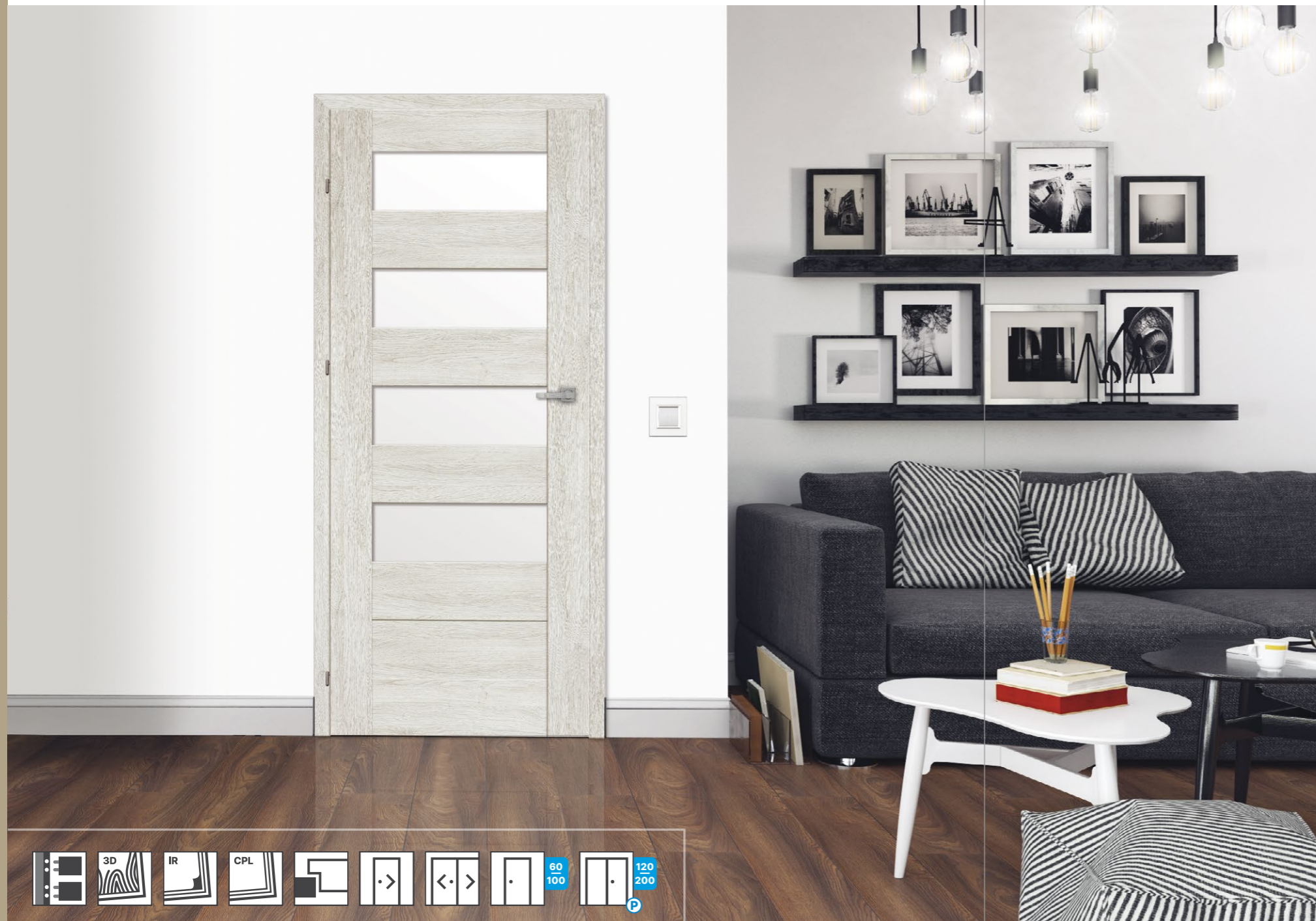

model 1 model 2 model 3 model 4



model 5 model 6 model 7

MODELE

SZCZEGÓŁY

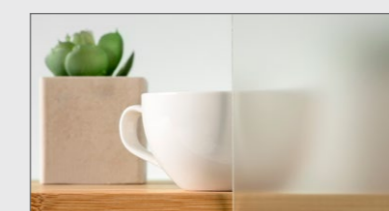

szkło satynowe



SPECYFIKACJA DRZWI

- elementy ramowe z płyty MDF
- szkło satynowe lub plynina HDF w kolorze skrzydła, gr. 4 mm

Skrzydło przylgowe:

- trzy zawiasy srebrne wkręcane
- zamek: na klucz / łazienkowy / pod wkładkę patentową / oszczędnościowy

OŚCIEŻNICE REKOMENDOWANE

Hard edge K:

- ościeżnice stałe i regulowane do drzwi przylgowych

OPCJE ZA DOPLATĄ

Wentylacja:

- podcięcie wentylacyjne
- podcięcie wentylacyjne 15 mm (rekuperacja)

Konstrukcja:

- skrzydło drzwiowe 100'
- skrzydło przesuwne i bierne

3D LOOK



DĄB RIVIERA JESION BIAŁY ORZECH KOLUMBIA JASNY DĄB OLEJOWANY DĄB PALONY DĄB SZARY

3D LOOK

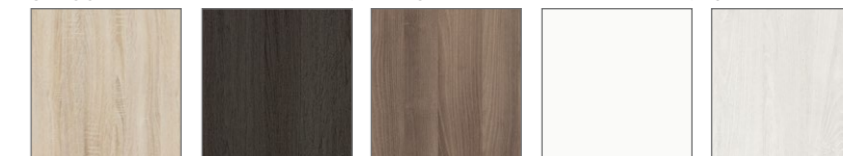

DĄB SONOMA DĄB ANTRACYT JESION GRAFITOWY BIAŁY MAT JESION NORWESKI

IRIDIUM

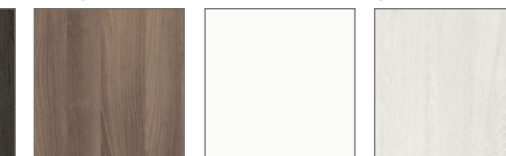

BIAŁY MAT JESION NORWESKI

CPL

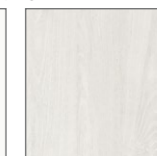

BIAŁY MAT

TOSCA

RAMOWE OKLEINOWANE PRZYLGOWE



model 1 model 2 model 3 model 4



model 5 model 6 model 7 model 8

MODELE

SZCZEGÓŁY

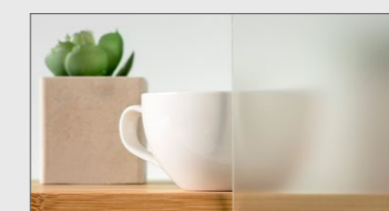

szkło satynowe

SPECYFIKACJA DRZWI

- elementy ramowe z płyty MDF
- szkło satynowe lub plynina HDF w kolorze skrzydła, gr. 4 mm

Skrzydło przylgowe:

- trzy zawiasy srebrne wkręcane
- zamek: na klucz / łazienkowy / pod wkładkę patentową / oszczędnościowy

OŚCIEŻNICE REKOMENDOWANE

Hard edge K:

- ościeżnice stałe i regulowane do drzwi przylgowych

OPCJE ZA DOPLATĄ

Wentylacja:

- podcięcie wentylacyjne
- podcięcie wentylacyjne 15 mm (rekuperacja)

Konstrukcja:

- skrzydło drzwiowe 100'
- skrzydło przesuwne i bierne

3D LOOK



DĄB RIVIERA JESION BIAŁY ORZECH KOLUMBIA JASNY DĄB OLEJOWANY DĄB PALONY DĄB SZARY

3D LOOK

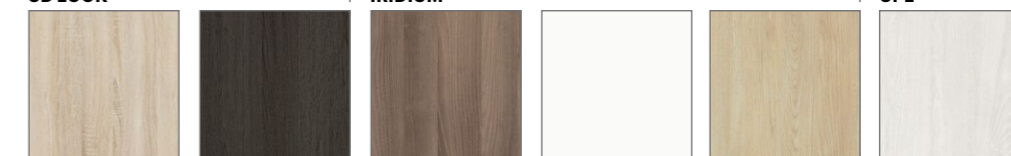

DĄB SONOMA DĄB ANTRACYT JESION GRAFITOWY BIAŁY MAT DĄB MARONE JESION NORWESKI

IRIDIUM

CPL

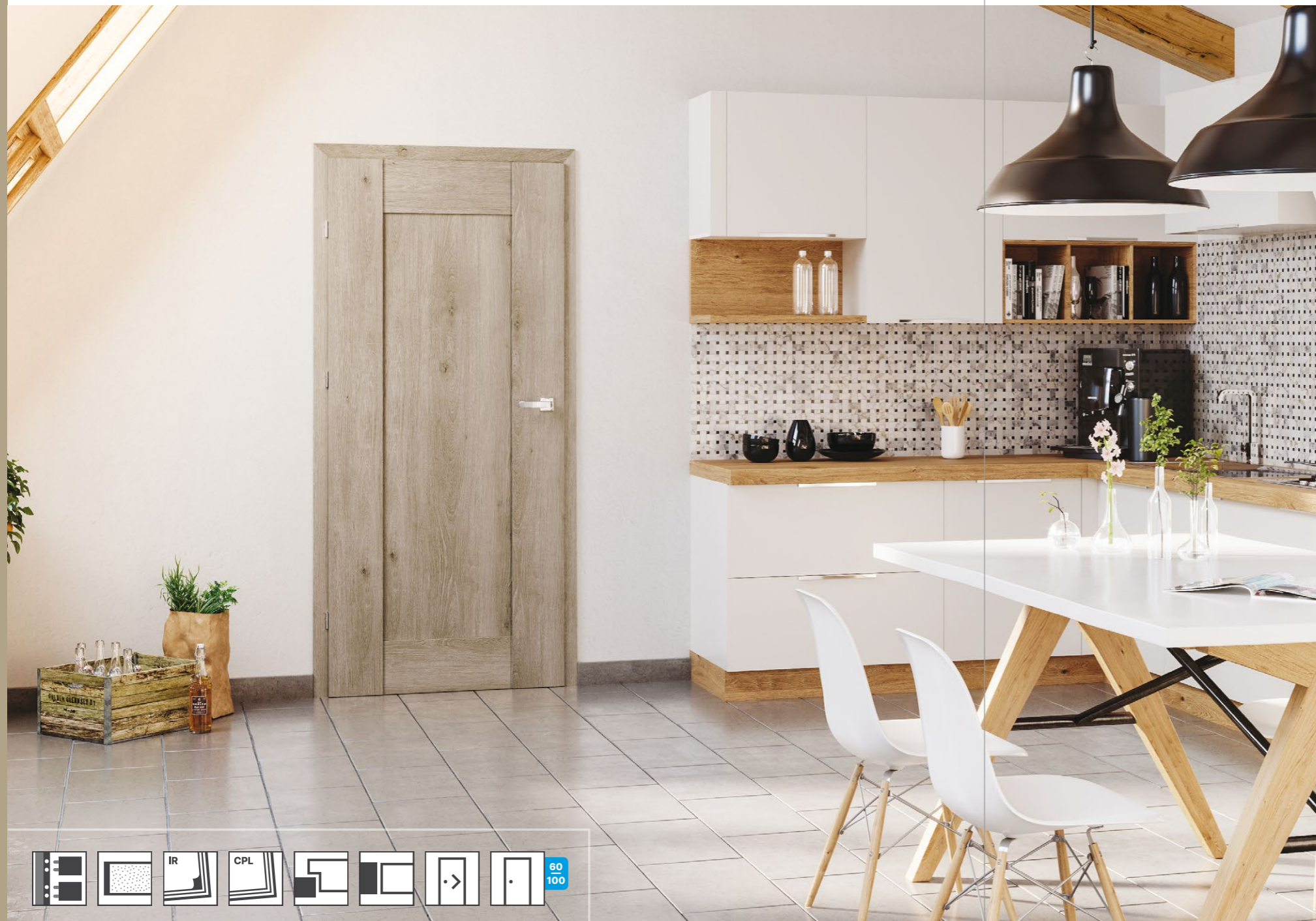

MODELE

SZCZEGÓŁY



szkło bezpieczne, hartowane, mleczne

lustro

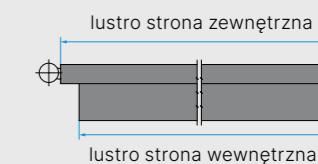

SPECYFIKACJA DRZWI

- elementy ramowe: ramiak z drewna iglastego, wypełnienie płytą wiórową
- szkło bezpieczne, hartowane, mleczne lub płyta o grubości 17 mm
- model 3 lustro jednostronne, zewnętrzne lub wewnętrzne

Skrzydło przylgowe:

- trzy zawiasy srebrne wkręcane
- zamek: na klucz / łazienkowy / pod wkładkę patentową / oszczędnościowy

Skrzydło bezprzylgowe:

- dwa gniazda pod zawiasy chowane 3D
- zamek magnetyczny: na klucz / łazienkowy / pod wkładkę patentową / oszczędnościowy

OŚCIEŻNICE REKOMENDOWANE

Hard edge K:

- ościeżnice stałe i regulowane do drzwi przylgowych

Hard edge B:

- ościeżnica regulowana bezprzylgowa

OPCJE ZA DOPLATĄ

Wentylacja:

- podcięcie wentylacyjne
- podcięcie wentylacyjne 15 mm (rekuperacja)

Konstrukcja:

- skrzydło bezprzylgowe
- skrzydło drzwiowe 100'
- skrzydło przesuwne

IRIDIUM



JESION GRAFITOWY

CPL

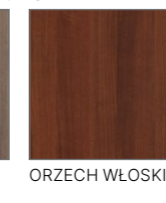

ORZECH WŁOSKI



AKACJA JASNA



JESION NORWESKI



DĄB GRIGIO

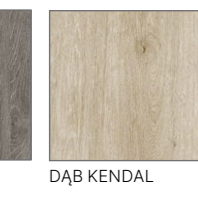

DĄB KENDAL

KOFANO

RAMOWE OKLEINOWANE PRZYLGOWE

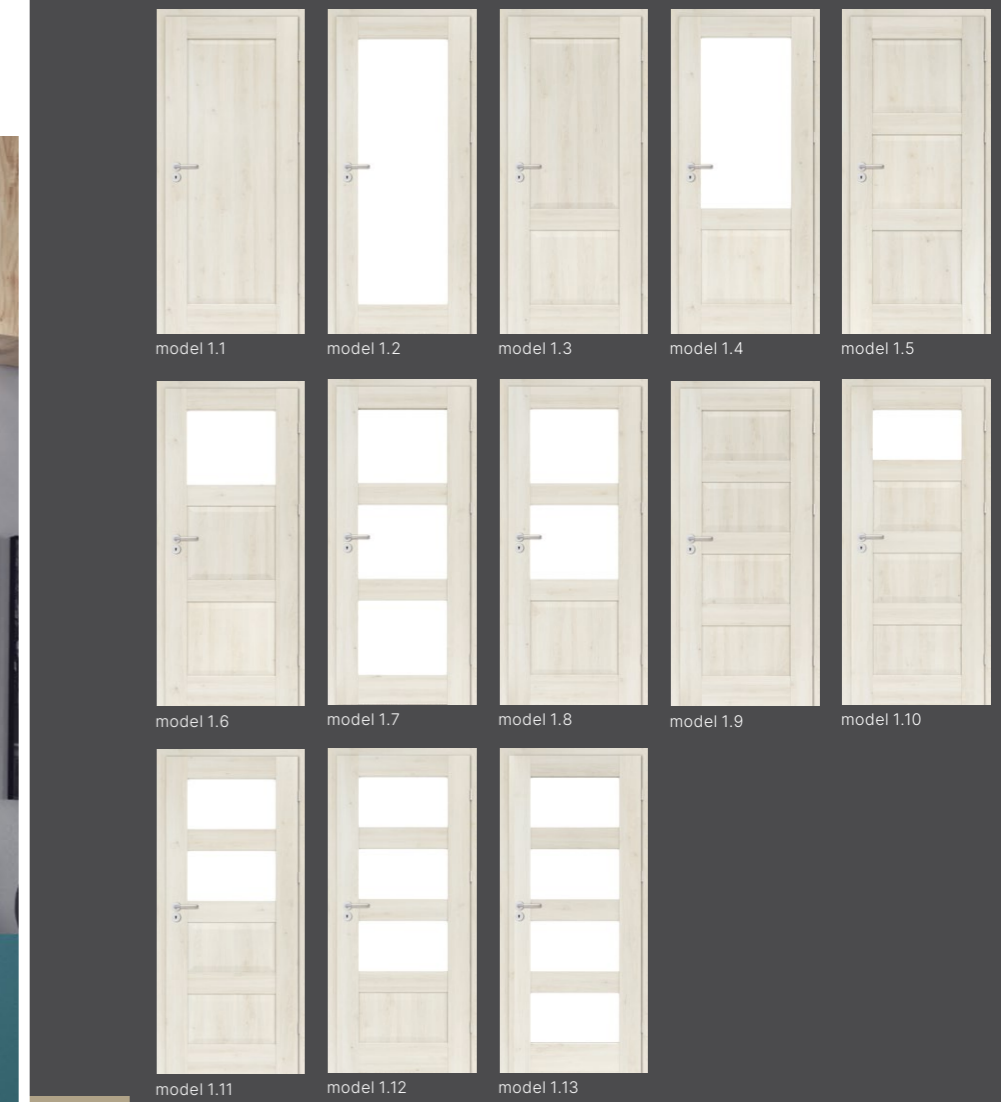

MODELE

SZCZEGÓŁY



szkło satynowe

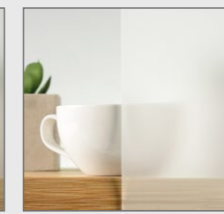

szkło bezpieczne, hartowane, mleczne (modele 1.2, 1.4)



profil kasetonu

SPECYFIKACJA DRZWI

- elementy ramowe z płyty MDF
- szkło satynowe gr. 4 mm (szkło mleczne hartowane dla modeli 1.2, 1.4) lub wypukły kaseton

Skrzydło przylgowe:

- trzy zawiasy srebrne wkręcane
- zamek: na klucz / łazienkowy / pod wkładkę patentową / oszczędnościowy

OŚCIEŻNICE REKOMENDOWANE

Hard edge K:

- ościeżnice stałe i regulowane do drzwi przylgowych

OPCJE ZA DOPLATĄ

Wentylacja:

- podcięcie wentylacyjne
- podcięcie wentylacyjne 15 mm (rekuperacja)

Konstrukcja:

- skrzydło drzwiowe 100'
- skrzydło przesuwne i bierne

3D LOOK

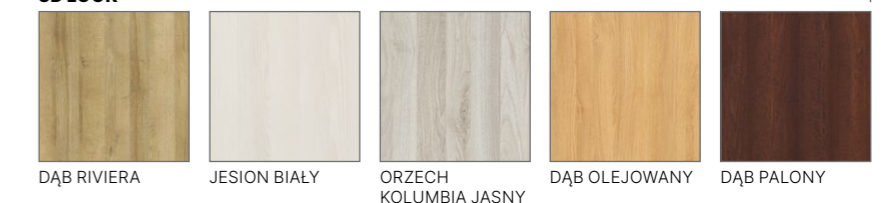

3D LOOK

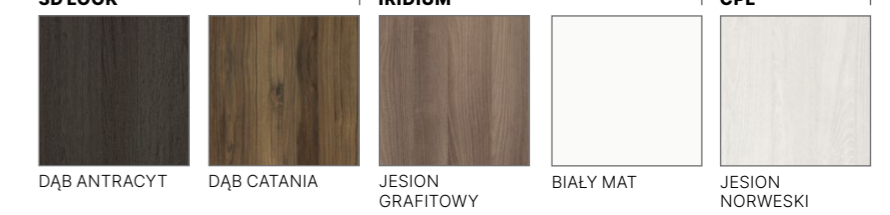

IRIDIUM

CPL

ANTICA

RAMOWE OKLEINOWANE PRZYLGOWE

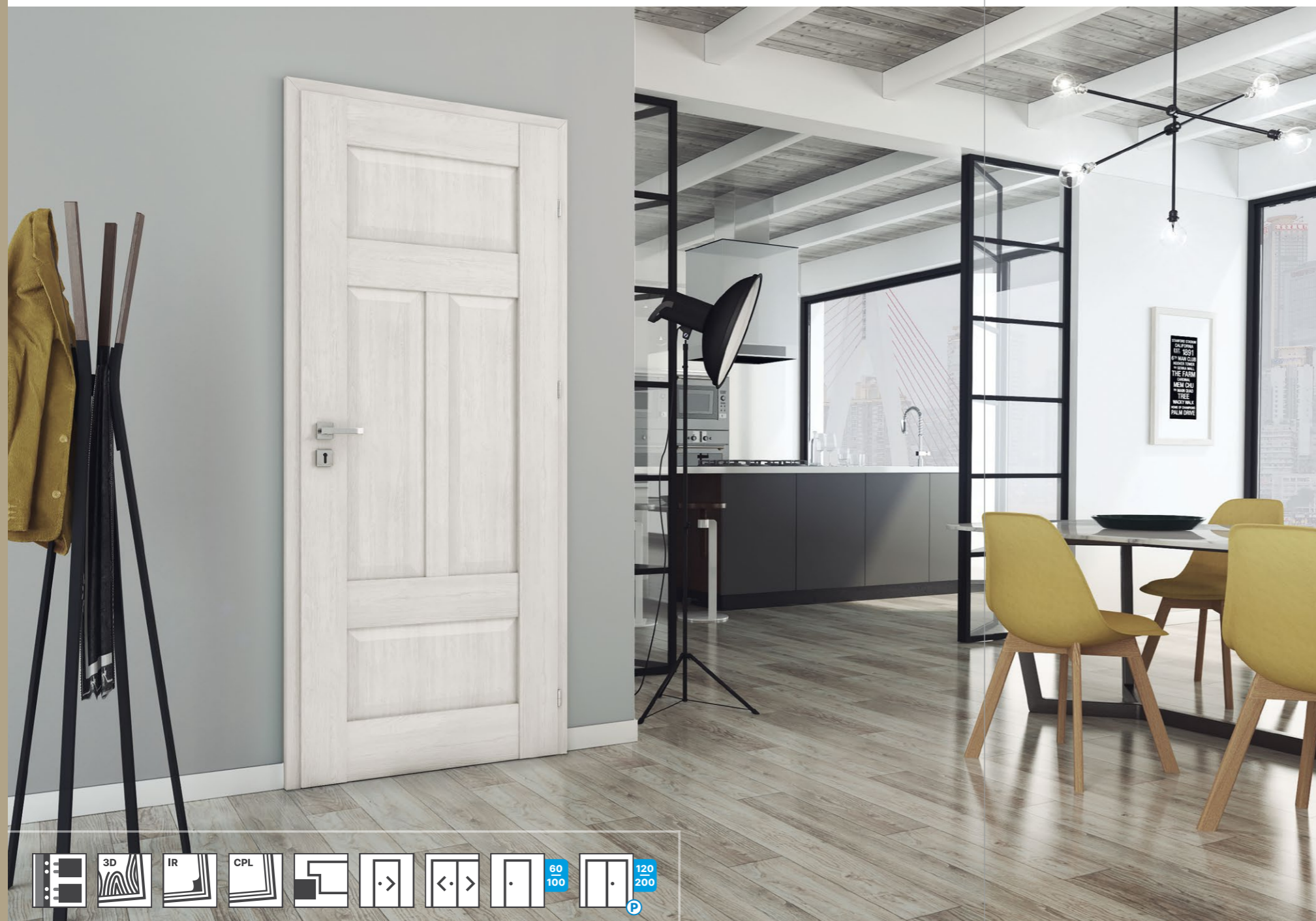

MODELE

SZCZEGÓŁY

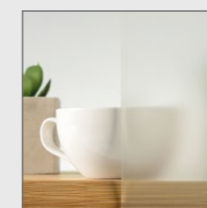

szkło satynowe

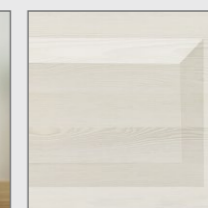

profil kasetonu

SPECYFIKACJA DRZWI

- elementy ramowe z płyty MDF
- szkło satynowe gr. 4 mm lub kaseton wypukły

Skrzydło przylgowe:

- trzy zawiasy srebrne wkręcane
- zamek: na klucz / łazienkowy / pod wkładkę patentową / oszczędnościowy

OŚCIEŻNICE REKOMENDOWANE

Hard edge K:

- ościeżnice stałe i regulowane do drzwi przylgowych

OPCJE ZA DOPLATĄ

Wentylacja:

- podcięcie wentylacyjne
- podcięcie wentylacyjne 15 mm (rekuperacja)

Konstrukcja:

- skrzydło drzwiowe 100'
- skrzydło przesuwne i bierne

3DLOOK



JESION BIAŁY DĄB OLEJOWANY DĄB PALONY DĄB ANTRACYT

3DLOOK



DĄB SZARY DĄB CATANIA JESION GRAFITOWY JESION NORWESKI

IRIDIUM

CPL

DRZWI PŁYTOWE OKLEINOWANE

Uniwersalne i dzięki temu gwarantujące wszechstronne zastosowanie. Sprawdzą się w każdym pomieszczeniu – od kuchni, przez salon, po łazienkę. Z ich pomocą można stworzyć spójny wystrój całego mieszkania czy domu. Pokrywające skrzydła okleiny są wytrzymałe i odporne na zarysowania. Ich zaletą jest też różnorodność wzorów, które wpisują się w aktualne trendy i odzwierciedlają fakturę drewna. Wśród nich można znaleźć nie tylko klasyczne beże i brązy, ale także odcienie bieli, szarości, antracytu. Ta bogata paleta dekorów pozwala z łatwością dopasować je do każdego stylu aranżacji.



SKANDYNAWSKIE
WNĘTRZE Z NUTĄ BOHO.
Ciekawe połączenie dla tych, którzy szukają sposobu na przełamanie prostoty stylu skandynawskiego. Warto dopełnić aranżację drzwiami w białej okleinie, odwzorowującej fakturę drewna.

KLASYKA TAK,
NUDA NIE.
Szukasz drzwi ponadczasowych, a jednocześnie wyróżniających się? Postaw na skrzydła wykończone okleiną. Do wyboru masz wiele różnych kolorów. Na pewno znajdziesz taki, który stworzy spójną kompozycję z pozostałymi elementami wystroju.

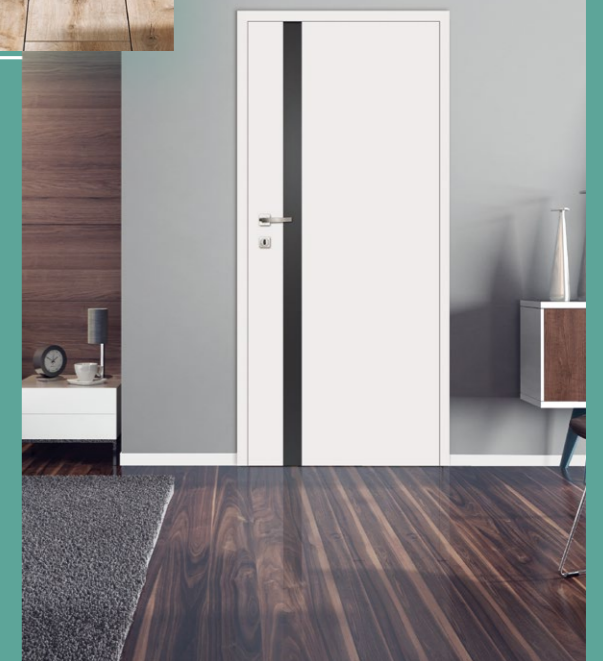

ASTERIA NL

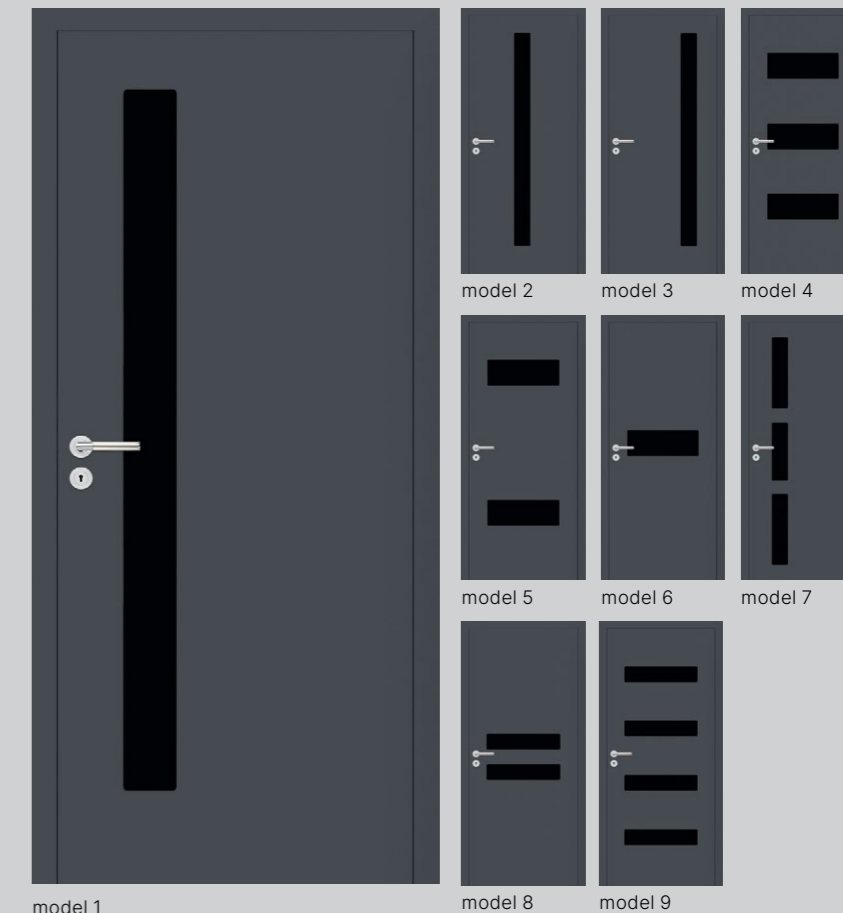

MODELE

SZCZEGÓŁY

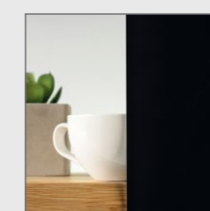

szkło malowane grafit, zlicowane z powierzchnią skrzydła

SPECYFIKACJA DRZWI

- ramiak z drewna iglastego
- szkło malowane, nieprzeźroczyste, grafit

Skrzydło przylgowe:

- trzy srebrne zawiasy czopowe, wkręcane
- zamek: na klucz / łazienkowy / pod wkładkę patentową / oszczędnościowy

Skrzydło bezprzylgowe:

- dwa gniazda pod zawiasy chowane 3D
- zamek magnetyczny: na klucz / łazienkowy / pod wkładkę patentową / oszczędnościowy

OŚCIEŻNICE REKOMENDOWANE

Hard edge K:

- ościeżnice stałe i regulowane do drzwi przylgowych

Hard edge B:

- ościeżnica regulowana bezprzylgowa

OPCJE ZA DOPLATĄ

Wentylacja:

- podcięcie wentylacyjne
- podcięcie wentylacyjne 15 mm (rekuperacja)
- tuleje wentylacyjne – PVC
- tuleje wentylacyjne stal – chrom, satyna

Konstrukcja:

- skrzydło drzwiowe 100'
- skrzydło bezprzylgowe
- skrzydło przesuwne i bierne

IRIDIUM

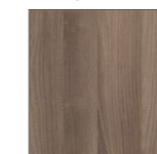

JESION GRAFITOWY



JESION ŚNIEŻNY

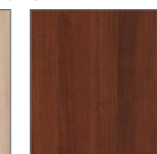

ORZECH WŁOSKI



AKACJA JASNA



JESION NORWESKI



DĄB GRIGIO

CPL

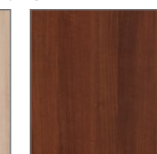

DĄB KENDAL



BIAŁY RAL 9003



SZARY RAL 7047



GRAFIT RAL 7024

ASTERIA

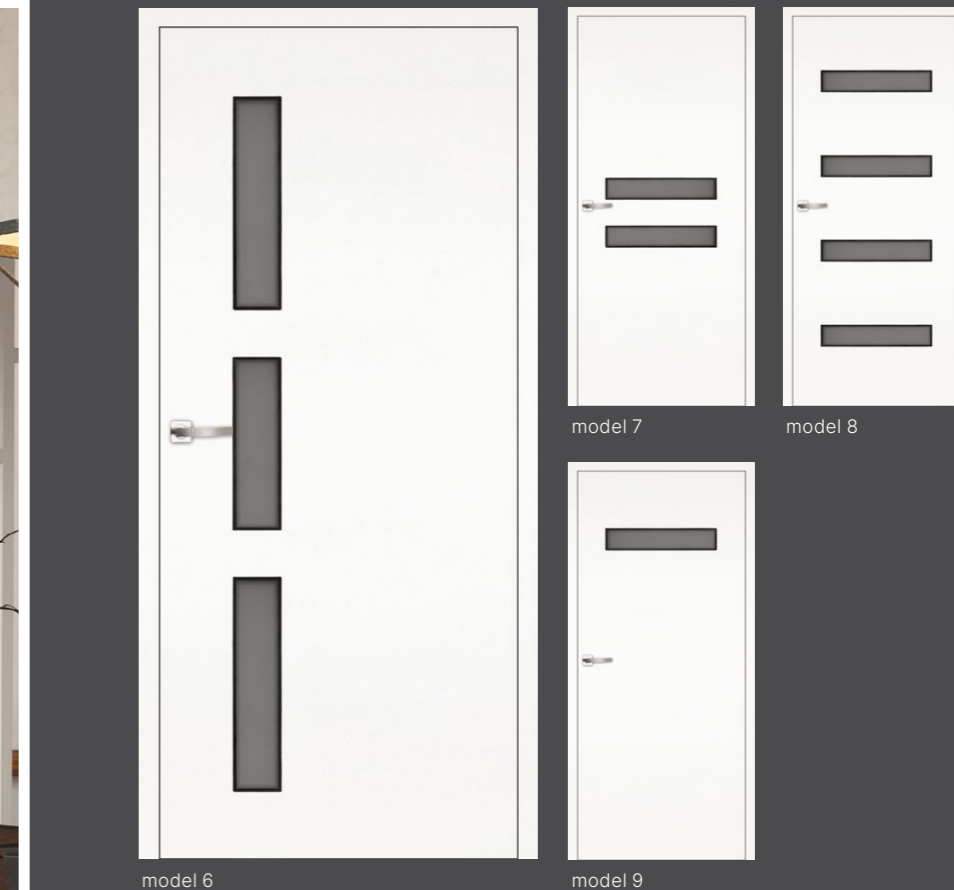

MODELE

SZCZEGÓŁY

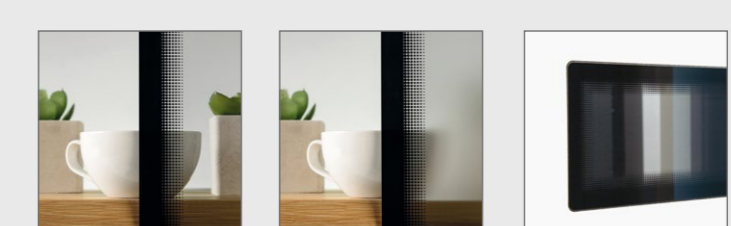

szkło transparentne, hartowane, bezpieczne, z aplikacją (raster) OPCJA / szkło satynowe, grafitowe z aplikacją (raster) szyba zlicowana z powierzchnią skrzydła (raster)

SPECYFIKACJA DRZWI

- ramiak z drewna iglastego / MDF, wypełnienie płytą wiórową pełną HLT
- profil krawędzi Hard Edge R dla dekorów Iridium
- profil krawędzi Hard Edge PF dla dekorów CPL
- szkło hartowane, bezpieczne, transparentne z aplikacją

Skrzydło przylgowe:

- trzy srebrne zawiasy czopowe, wkręcane
- zamek: na klucz / łazienkowy / pod wkładkę patentową / oszczędnościowy

Skrzydło bezprzylgowe:

- dwa gniazda pod zawiasy chowane 3D
- zamek magnetyczny: na klucz / łazienkowy / pod wkładkę patentową / oszczędnościowy

OŚCIEŻNICE REKOMENDOWANE

Hard edge R/PF:

- ościeżnice stałe i regulowane do drzwi przylgowych

Hard edge B:

- ościeżnica regulowana bezprzylgowa

OPCJE ZA DOPLATĄ

Wentylacja:

- podcięcie wentylacyjne
- podcięcie wentylacyjne 15 mm (rekuperacja)
- tuleje wentylacyjne stal – chrom, satyna

Szklenie:

- szyba bezpieczna, grafit – satyna z aplikacją raster *

Konstrukcja:

- skrzydło drzwiowe 100'
- skrzydło bezprzylgowe
- skrzydło przesuwne i bierne

IRIDIUM

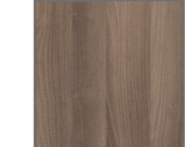

JESION GRAFITOWY

CPL**

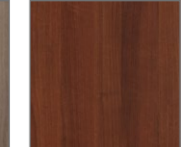

ORZECH WŁOSKI

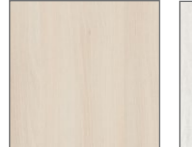

AKACJA JASNA



JESION NORWESKI



DĄB GRIGIO

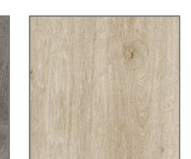

DĄB KENDAL

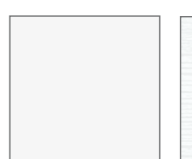

BIAŁY RAL 9003



BIAŁY STRUKTURA POZIOMA

* | Wydłużony termin realizacji.

** | Konstrukcja drzwi Hard Edge PF dla dekorów CPL.

DISCOVERY

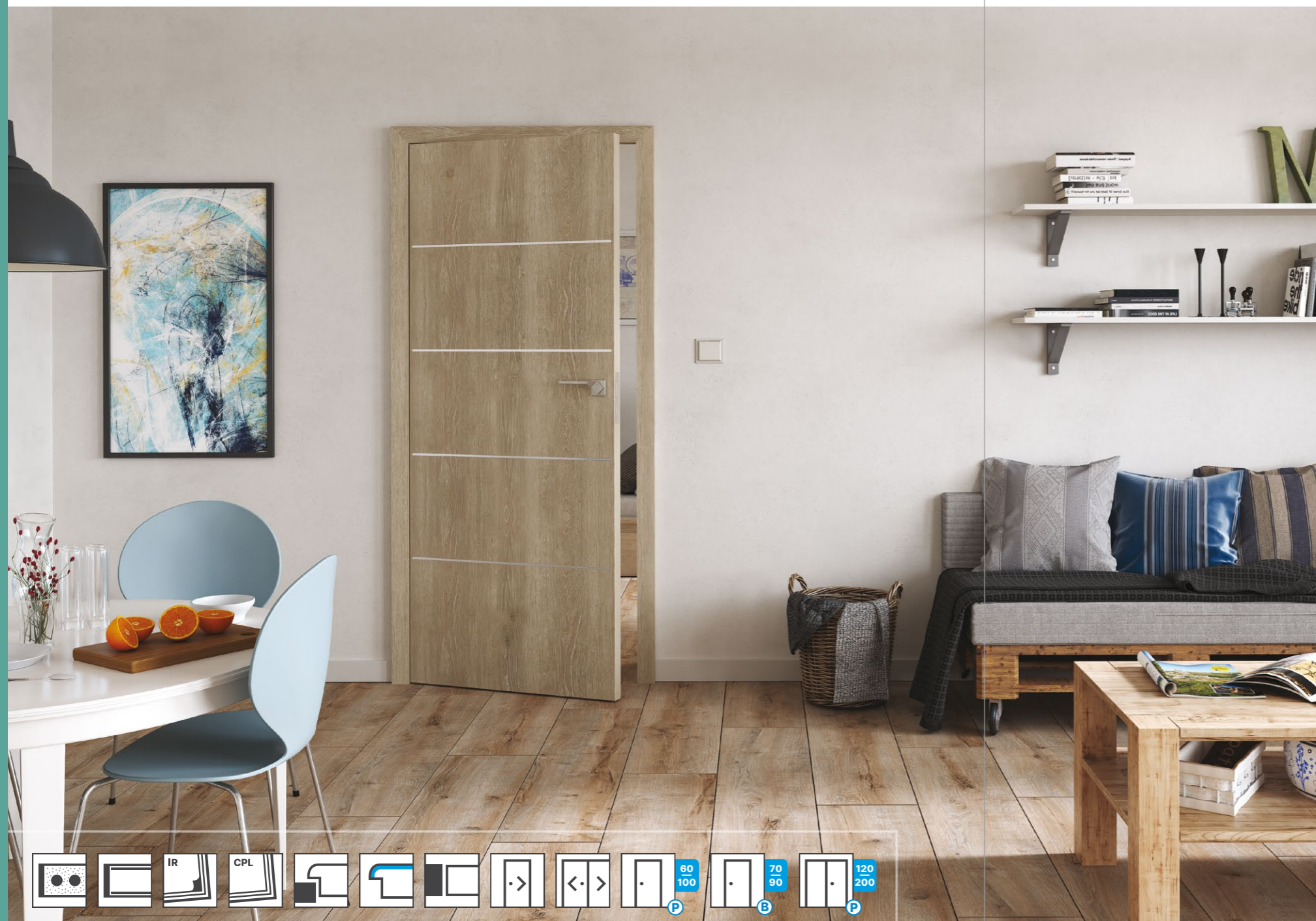

model 1 model 2 model 3 model 4



model 5 model 6 model 10 model 11

MODELE

SZCZEGÓŁY

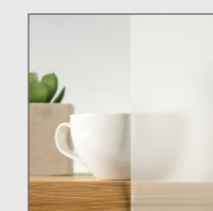

szkło transparentne, hartowane, mleczne

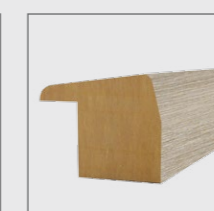

ramka przyszybowa



profil aluminiowy 8mm

SPECYFIKACJA DRZWI

- profil krawędzi Hard Edge R dla dekorów Iridium, ramiak z drewna iglastego *
- profil krawędzi Hard Edge PF dla dekorów CPL, ramiak z płyty MDF, wzmocniony *
- aplikacja: profil aluminiowy o szer. 8 mm, zlicowany z powierzchnią skrzydła
- szkło hartowane, bezpieczne, transparentne z aplikacją

Skrzydło przylgowe:

- trzy srebrne zawiasy czopowe, wkręcane
- zamek: na klucz / łazienkowy / pod wkładkę patentową / oszczędnościowy

Skrzydło bezprzylgowe:

- dwa gniazda pod zawiasy chowane 3D
- zamek magnetyczny: na klucz / łazienkowy / pod wkładkę patentową / oszczędnościowy

OŚCIEŻNICE REKOMENDOWANE

Hard edge PF/R:

- ościeżnice stałe i regulowane do drzwi przylgowych

Hard edge B:

- ościeżnica regulowana bezprzylgowa

OPCJE ZA DOPLATĄ

Wentylacja:

- podcięcie wentylacyjne
- podcięcie wentylacyjne 15 mm (rekuperacja)
- tuleje wentylacyjne stal – chrom, satyna

Konstrukcja:

- skrzydło drzwiowe 100'
- skrzydło bezprzylgowe
- skrzydło przesuwne i bierne

IRIDIUM

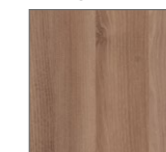

JESION BRĄZOWY

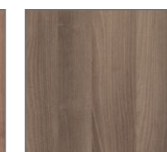

JESION GRAFITOWY



JESION ŚNIEŻNY

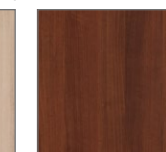

ORZECH WŁOSKI



AKACJA JASNA

CPL**



JESION NORWESKI



DĄB GRIGIO



DĄB KENDAL



BIAŁY RAL 9003



BIAŁY STRUKTURA POZIOMA

* | Wypełnienie płytą wiórowo-otworową (modele 4–11), konstrukcja Classen Hard (modele 1–3).

** | Konstrukcja drzwi Hard Edge PF dla dekorów CPL.

NATURA HR

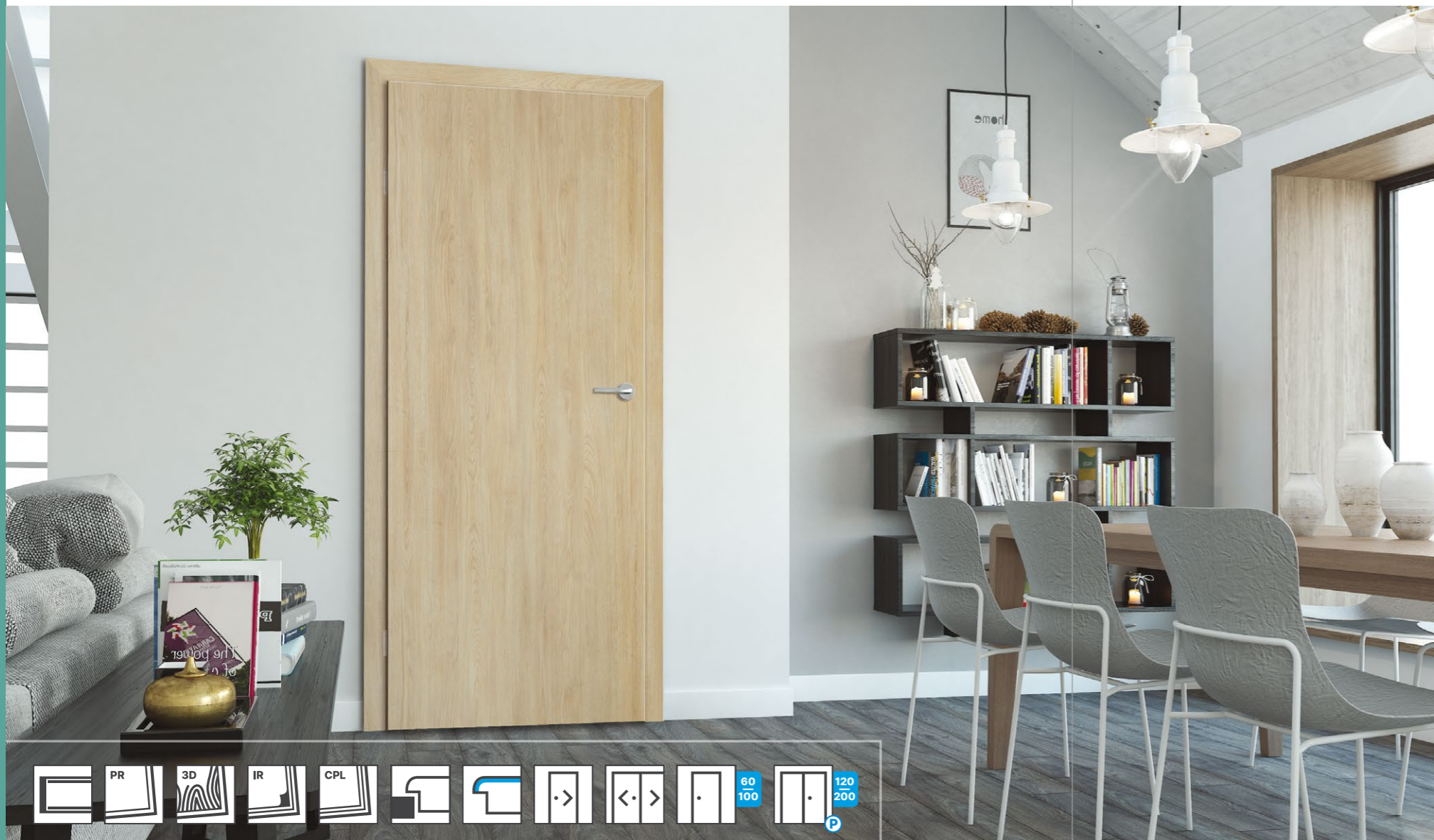

model 1 model 2 model 3
model 4 model 1 z bulajem

Skrzydło z bulajem nie jest dostępne w wersji przesuwnej, więcej na str. 142.

MODELE

SZCZEGÓŁY

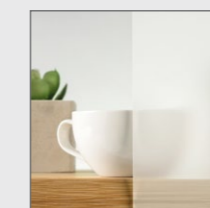

szkło transparentne, hartowane, mleczne



profil ramki przyszybowej

SPECYFIKACJA DRZWI

Skrzydło przylgowe:

- profil krawędzi Hard Edge R dla dekorów Primo, 3D Look, Iridium, konstrukcja Classen Hard / ramiak z drewna iglastego
- profil krawędzi Hard Edge PF dla dekorów CPL, ramiak z płyty MDF, wzmocniony, konstrukcja Classen Hard
- dwa srebrne zawiasy czopowe, wkręcane *
- zamek: na klucz / łazienkowy / pod wkładkę patentową / oszczędnościowy
- szkło hartowane, bezpieczne, mleczne

OŚCIEŻNICE REKOMENDOWANE

Hard edge R/PF:

- ościeżnice stałe i regulowane do drzwi przylgowych

OPCJE ZA DOPLATĄ

Wentylacja:

- podcięcie wentylacyjne
- podcięcie wentylacyjne 15 mm (rekuperacja)
- tuleje wentylacyjne PVC

Szklenie:

- bulaj 35 ml (model 1)
- szyba transparentna (modele 2-4)

Konstrukcja:

- trzeci zawias
- płyta wiórowo-otworowa **
- płyta wiórowa pełna **
- skrzydło drzwiowe 100'
- skrzydło przesuwne i bierne

* | Skrzydła 100' oraz skrzydła wzmocnione niezależnie od wymiaru posiadają w zestawie 3 zawiasy.

** | Brak wzmocnienia Hard.

*** | Konstrukcja drzwi Hard Edge PF dla dekorów CPL.

**** | Dekor dostępny tylko dla modelu 1.

PRIMO



AKACJA ST BUK DĄB NATURAL ORZECH

3D LOOK



DĄB SONOMA DĄB RIVIERA JESION BIAŁY ORZECH KOLUMBIA JASNY

3D LOOK



DĄB OLEJOWANY DĄB PALONY DĄB SZARY DĄB CATANIA

IRIDIUM



JESION GRAFITOWY JESION BRĄZOWY JESION ŚNIEŻNY DĄB MARONE

IRIDIUM



WENGE

CPL ***



JESION NORWESKI DĄB GRIGIO **** DĄB KENDAL **** BIAŁY RAL 9003 BIAŁY STRUKTURA POZIOMA

ANDROMEDA



MODELE

SZCZEGÓŁY



szkło bezpieczne, hartowane, mleczne

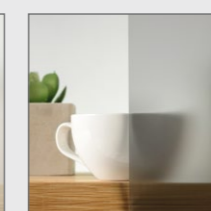

OPCJA / szkło satynowe grafit



podcięcie wentylacyjne dostępne dla wszystkich modeli

SPECYFIKACJA DRZWI

- ramiak z drewna iglastego
- szkło hartowane, bezpieczne, mleczne

Skrzydło przylgowe:

- trzy srebrne zawiasy czopowe, wkręcane
- zamek: na klucz / łazienkowy / pod wkładkę patentową / oszczędnościowy

Skrzydło bezprzylgowe:

- dwa gniazda pod zawiasy chowane 3D
- zamek magnetyczny: na klucz / łazienkowy / pod wkładkę patentową / oszczędnościowy

OŚCIEŻNICE REKOMENDOWANE

Hard edge R:

- ościeżnice stałe i regulowane do drzwi przylgowych

Hard edge B:

- ościeżnica regulowana bezprzylgowa

OPCJE ZA DOPLATĄ

Wentylacja:

- podcięcie wentylacyjne

Szklenie:

- szyba bezpieczna, grafit – satyna

Konstrukcja:

- skrzydło drzwiowe 100'
- skrzydło bezprzylgowe

IRIDIUM

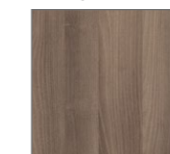

JESION GRAFITOWY

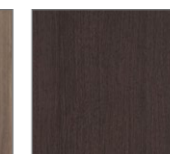

WENGE

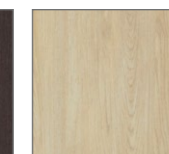

DĄB MARONE *

CPL

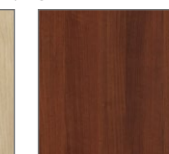

ORZECH WŁOSKI



AKACJA JASNA

CPL

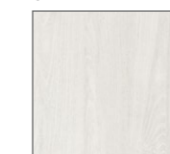

JESION NORWESKI

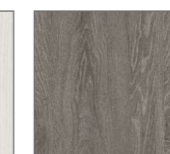

DĄB GRIGIO



DĄB KENDAL



BIAŁY RAL 9003



BIAŁY STRUKTURA POZIOMA

* | Dekor nie występuje w modelu bezprzylgowym.

DEMETER



MODELE

SZCZEGÓŁY

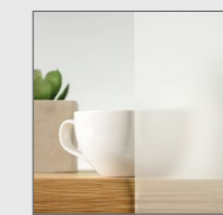

szkło transparentne, hartowane, mleczne



ramka przyszybowa

SPECYFIKACJA DRZWI

- profil krawędzi Hard Edge R dla dekorów Primo, 3D Look, Iridium, konstrukcja Classen Hard / ramiak z drewna iglastego
- profil krawędzi Hard Edge PF dla dekorów CPL, konstrukcja Classen Hard / ramiak z płyty MDF, wzmocniony
- szkło hartowane, bezpieczne, mleczne

Skrzydło przylgowe:

- dwa srebrne zawiasy czopowe, wkręcane *
- zamek: na klucz / łazienkowy / pod wkładkę patentową / oszczędnościowy
- **UWAGA** – jednoskrzydłowe
 - 60'-100' (modele 1 i 4)
 - 70'-100' (modele 2, 3, 5)

OŚCIEŻNICE REKOMENDOWANE

Hard edge PF/R:

- ościeżnice stałe i regulowane do drzwi przylgowych

OPCJE ZA DOPLATĄ

Wentylacja:

- podcięcie wentylacyjne
- podcięcie wentylacyjne 15 mm (rekuperacja)
- tuleje wentylacyjne PVC

Konstrukcja:

- skrzydło drzwiowe 100'
- trzeci zawias
- wzmocnienie płytą wiórowo-otworową **
- skrzydło przesuwne i bierne

PRIMO



AKACJA ST DĄB NATURAL ORZECH SZARY MAT

3D LOOK



DĄB SONOMA DĄB RIVIERA ORZECH KOLUMBIA JASNY JESION BIAŁY

3D LOOK



DĄB OLEJOWANY DĄB PALONY DĄB SZARY DĄB CATANIA

IRIDIUM



JESION GRAFITOWY JESION BRĄZOWY JESION ŚNIEŻNY DĄB MARONE

IRIDIUM



WENGE

CPL ***

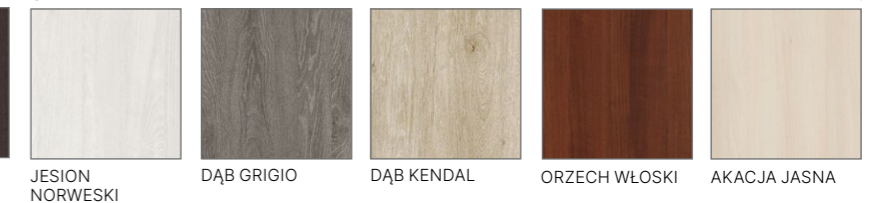

JESION NORWESKI DĄB GRIGIO DĄB KENDAL ORZECH WŁOSKI AKACJA JASNA

* | Skrzydła 100' oraz skrzydła wzmocnione niezależnie od wymiaru posiadają w zestawie 3 zawiasy.

** | Brak wzmocnienia hard.

*** | Konstrukcja drzwi Hard Edge PF dla dekorów CPL.

ARENA

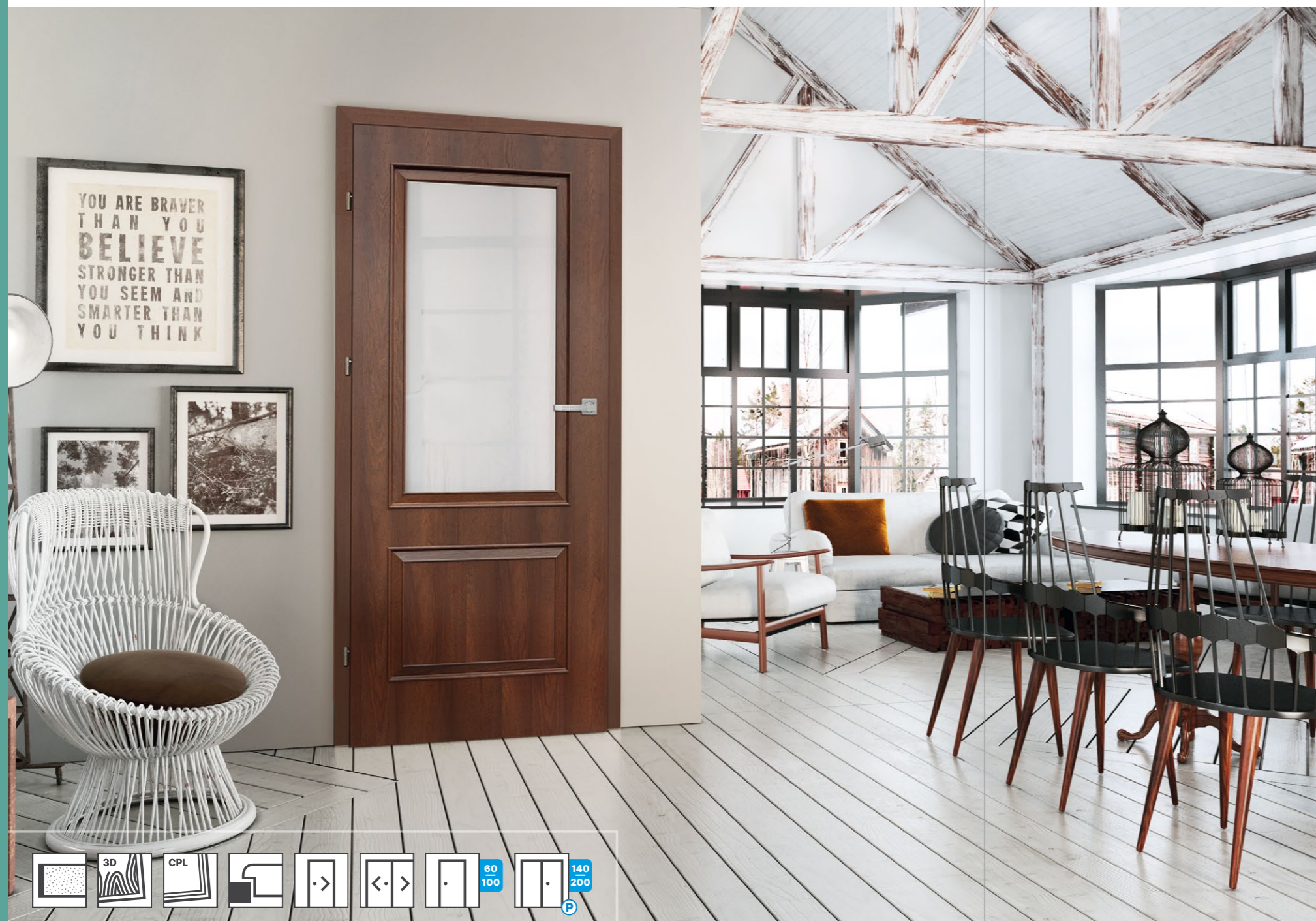

model 1 model 2 model 3 model 4 *



model 5 model 6 model 7

MODELE

SZCZEGÓŁY



szkło satynowe OPCJA / szkło satynowe brąz OPCJA / szkło satynowe grafit ramka przyszybowa

SPECYFIKACJA DRZWI

- ramiak z drewna iglastego
- szkło satynowe

Skrzydło przylgowe:

- trzy srebrne zawiasy czopowe, wkręcane
- zamek: na klucz / łazienkowy / pod wkładkę patentową / oszczędnościowy

OŚCIEŻNICE REKOMENDOWANE

Hard edge R:

- ościeżnice stałe i regulowane do drzwi przylgowych

OPCJE ZA DOPLATĄ

Wentylacja:

- podcięcie wentylacyjne
- podcięcie wentylacyjne 15 mm (rekuperacja)
- tuleje wentylacyjne PVC

Szklenie:

- szkło satynowe, brąz lub grafit **

Konstrukcja:

- skrzydło drzewiane 100'
- skrzydło przesuwne i bierne

* | Dla modelu 4 konstrukcja Classen Hard.

** | Wydłużony termin realizacji.

3D LOOK

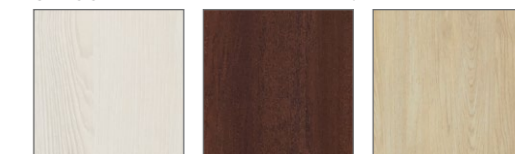

JESION BIAŁY DĄB PALONY DĄB MARONE

CPL



ORZECH WŁOSKI JESION NORWESKI

CENTURY

PŁYTOWE OKLEINOWANE PRZYLGOWE

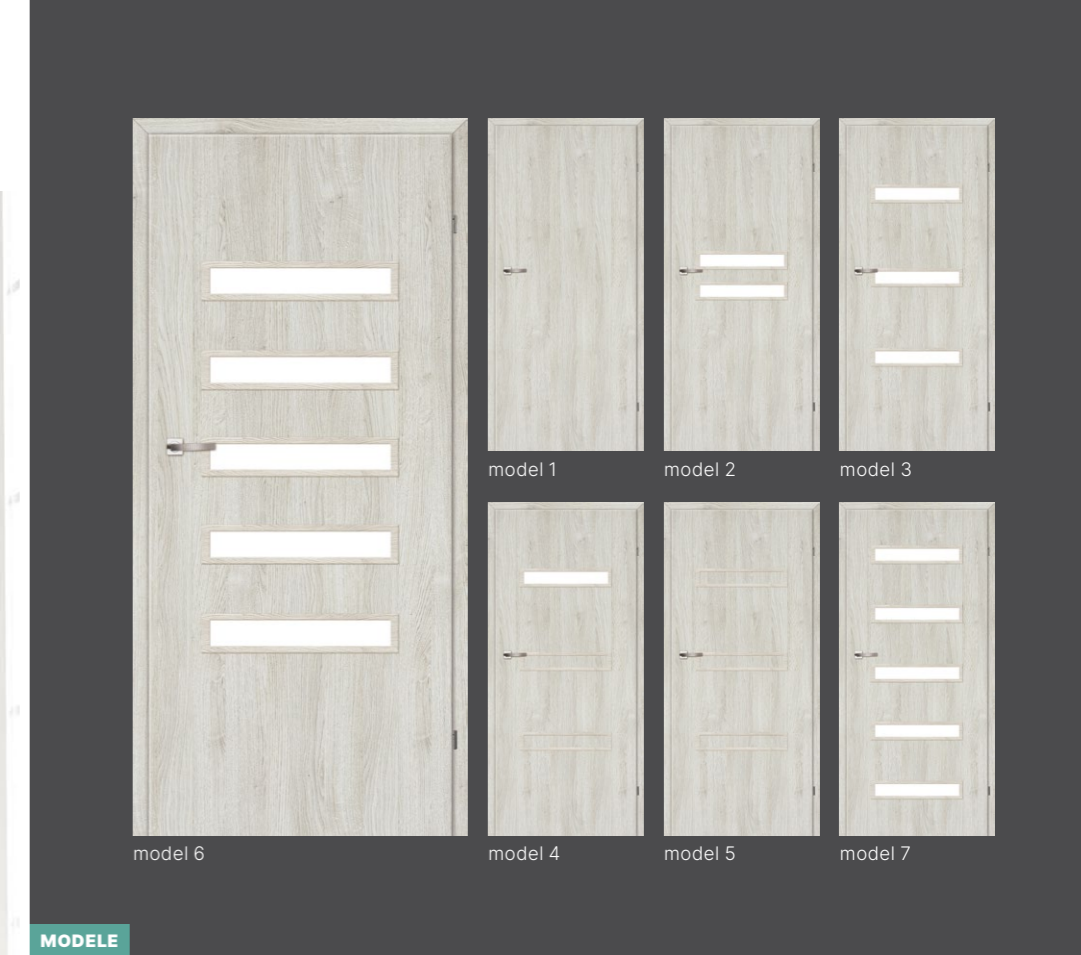

MODELE

SZCZEGÓŁY

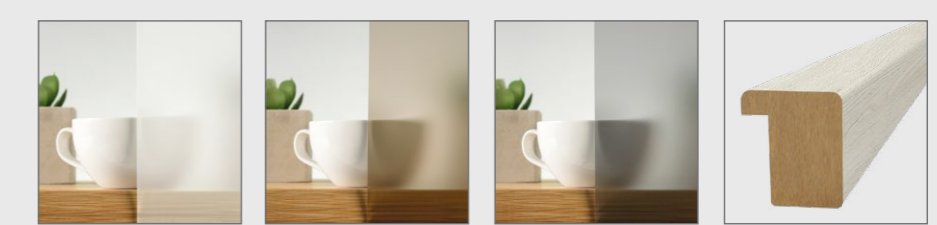

szkło satynowe OPCJA / szkło satynowe brąz OPCJA / szkło satynowe grafit ramka przyszybowa

SPECYFIKACJA DRZWI

- ramiak z płyty MDF
- szkło satynowe

Skrzydło przylgowe:

- dwa srebrne zawiasy czopowe, wkręcane *
- zamek: na klucz / łazienkowy / pod wkładkę patentową / oszczędnościowy

OŚCIEŻNICE REKOMENDOWANE

Hard edge R:

- ościeżnice stałe i regulowane do drzwi przylgowych

OPCJE ZA DOPLATĄ

Wentylacja:

- podcięcie wentylacyjne
- podcięcie wentylacyjne 15 mm (rekuperacja)
- tuleje wentylacyjne PVC

Szklenie:

- szkło satynowe, brąz lub grafit **

Konstrukcja:

- skrzydło drzwiowe 100'
- skrzydło przesuwne i bierne ***

* | Skrzydła 100' oraz skrzydła wzmocnione niezależnie od wymiaru – 3 zawiasy.

** | Wydłużony termin realizacji.

*** | Drzwi bierne wykonane są na bazie ramiaka z drewna iglastego.

PRIMO

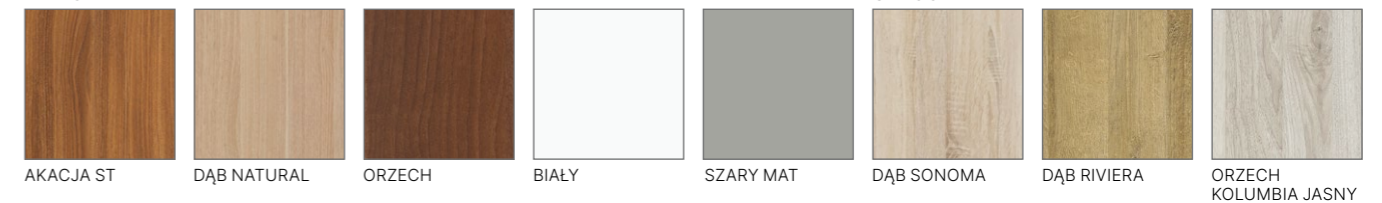

3D LOOK



IRIDIUM



CPL

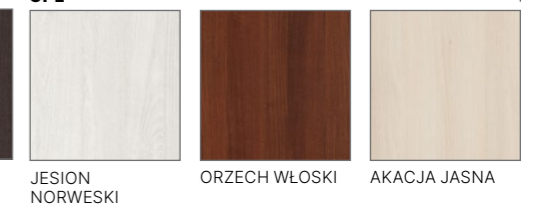

MODENA 4



MODELE

SZCZEGÓŁY



szkło bezpieczne, hartowane, mleczne / ramka przyszybowa

SPECYFIKACJA DRZWI

- ramiak z płyty MDF
- szkło bezpieczne, hartowane, mleczne

Skrzydło przylgowe:

- dwa srebrne zawiasy czopowe, wkręcane *
- zamek: na klucz / łazienkowy / pod wkładkę patentową / oszczędnościowy

OŚCIEŻNICE REKOMENDOWANE

Hard edge K:

- ościeżnice stałe i regulowane do drzwi przylgowych

OPCJE ZA DOPLATĄ

Wentylacja:

- kratka wentylacyjna
- tuleje wentylacyjne PVC

Konstrukcja:

- skrzydło drzwiowe 100'
- trzeci zawias
- wzmocnienie płytą wiórowo-otworową **
- skrzydło przesuwne i bierne **

* | Skrzydła 100' oraz skrzydła wzmocnione niezależnie od wymiaru – 3 zawiasy.

** | Drzwi wzmocnione płytą wiórowo-otworową oraz drzwi bierne wykonane są na bazie ramiaka z drewna iglastego.

PRIMO



AKACJA ST ORZECH BIAŁY

3D LOOK

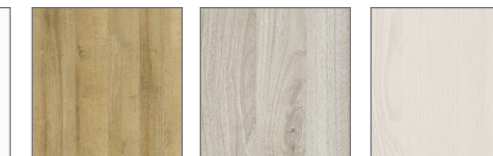

DĄB RIVIERA ORZECH KOLUMBIA JASNY JESION BIAŁY

3D LOOK



DĄB SZARY DĄB CATANIA

IRIDIUM



JESION GRAFITOWY JESION BRĄZOWY DĄB MARONE WENGE

NATURA

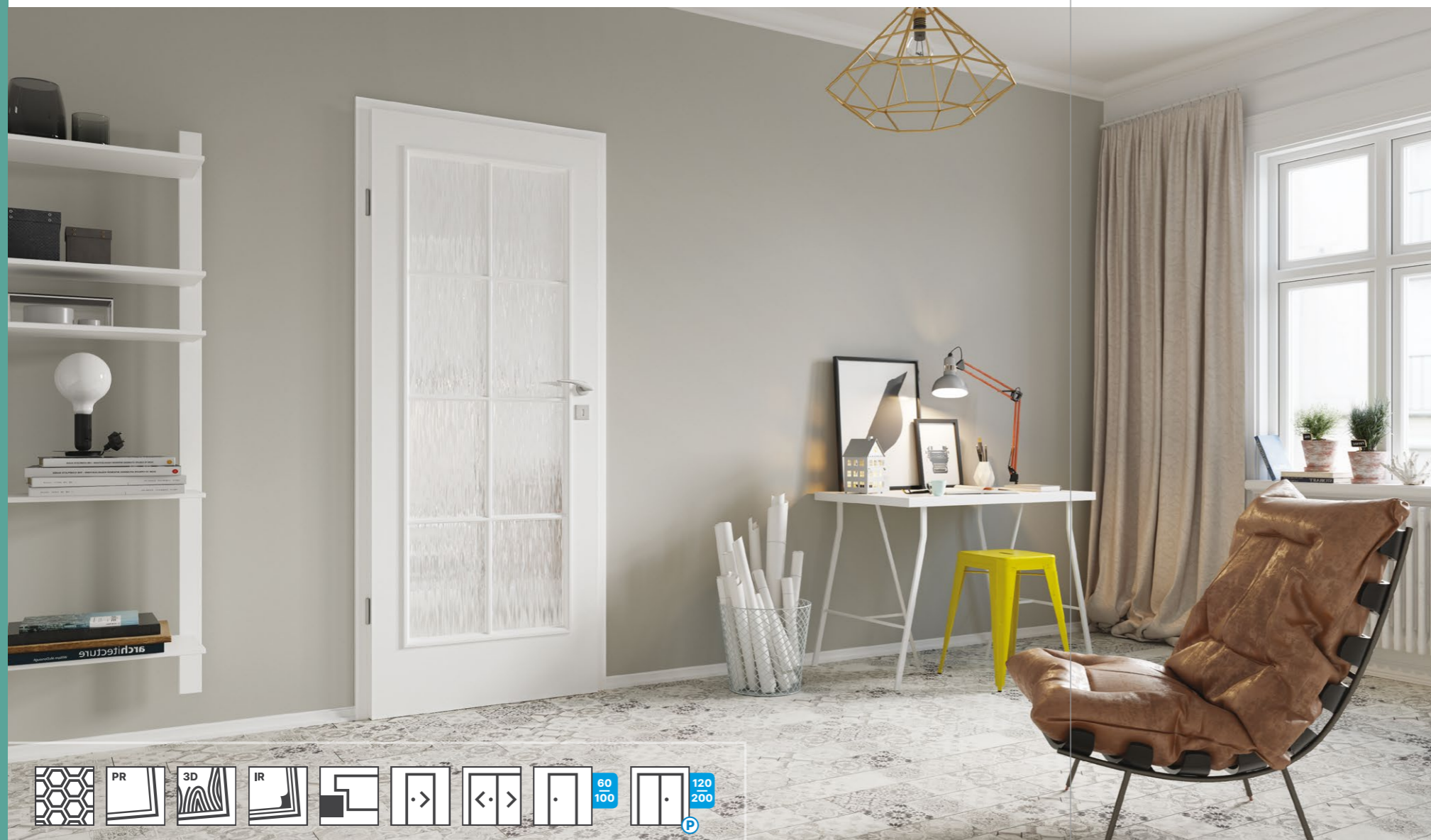

MODELE

SZCZEGÓŁY

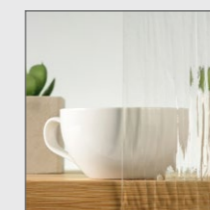

szkło ornamentowe, przezroczyste, kora



ramka przyszybowa

SPECYFIKACJA DRZWI

- ramiak z płyty MDF
- szkło ornamentowe, przezroczyste, kora

Skrzydło przylgowe:

- dwa srebrne zawiasy czopowe, wkręcane *
- zamek: na klucz / łazienkowy / pod wkładkę patentową / oszczędnościowy

OŚCIEŻNICE REKOMENDOWANE

Hard edge K:

- ościeżnice stałe i regulowane do drzwi przylgowych

OPCJE ZA DOPLATĄ

Wentylacja:

- kratka wentylacyjna
- tuleje wentylacyjne PVC

Konstrukcja:

- skrzydło drzwiowe 100'
- trzeci zawias
- wzmocnienie płytą wiórowo-otworową ***
- skrzydło przesuwne i bierne ***

PRIMO



3D LOOK



3D LOOK



IRIDIUM

* | Skrzydła 100' oraz skrzydła wzmocnione niezależnie od wymiaru – 3 zawiasy.

** | Dekor dostępny tylko dla modelu pełne.

*** | Drzwi wzmocnione płytą wiórowo-otworową oraz drzwi bierne wykonane są na bazie ramiaka z drewna iglastego.

ANTIOPE

PŁYTOWE OKLEINOWANE PRZYLGOWE



MODELE

SZCZEGÓŁY

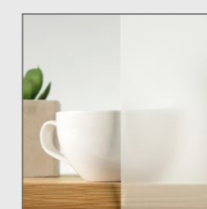

szkło bezpieczne, hartowane, mleczne



ramka przyszybowa

SPECYFIKACJA DRZWI

- ramiak z płyty MDF
- szkło bezpieczne, hartowane, mleczne

Skrzydło przylgowe:

- dwa srebrne zawiasy czopowe, wkręcane *
- zamek: na klucz / łazienkowy / pod wkładkę patentową / oszczędnościowy

OŚCIEŻNICE REKOMENDOWANE

Hard edge R:

- ościeżnice stałe i regulowane do drzwi przylgowych

OPCJE ZA DOPLATĄ

Wentylacja:

- kratka wentylacyjna
- tuleje wentylacyjne PVC

Konstrukcja:

- skrzydło drzwiowe 100'
- trzeci zawias
- skrzydło przesuwne i bierne

PRIMO



AKACJA ST DĄB NATURAL ORZECH

3D LOOK

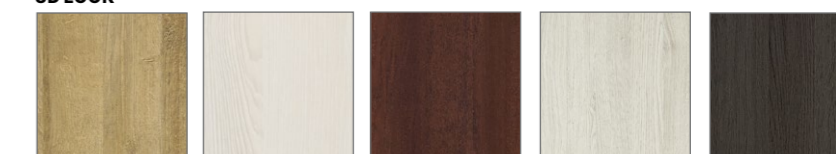

DĄB RIVIERA JESION BIAŁY DĄB PALONY DĄB SZARY DĄB ANTRACYT

* | Skrzydła 100' oraz skrzydła wzmocnione niezależnie od wymiaru – 3 zawiasy.

DOSTAWKA



Skrzydło bierne, potocznie nazywane "dostawką", służy do poszerzenia światła przejścia w miejscach, w których nie ma potrzeby lub fizycznej możliwości montażu drzwi dwuskrzydłowych o pełnej szerokości.

Na co dzień korzysta się ze skrzydła czynnego podczas gdy skrzydło bierne pozostaje zamknięte. W razie potrzeby bierną część można szybko otworzyć i korzystać z szerszego otworu drzwiowego.

Jest to bardzo proste i użyteczne rozwiązanie zwiększające funkcjonalność Twoich drzwi.

SPECYFIKACJA DRZWI

- skrzydło bierne okleinowane
- konstrukcja: ramiak MDF
- dwa lub trzy srebrne zawiasy
- blacha zaczepowa z regulacją oraz kantrygiel
- dostępne tylko w wersji pełnej, bez przeszkleń

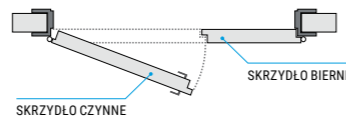

OPCJE ZA DOPLATĄ

Konstrukcja:

- trzeci zawias
- wzmocnienie płytą wiórowo-otworową
- próg opadający

www.classen.pl

Znajdź drzwi

IDEALNIE

dopasowane do Ciebie
na naszej stronie www.classen.pl

www.classen.pl

DRZWI PŁYTOWE TECHNICZNE

To drzwi do zadań specjalnych, których jakość potwierdzają liczne atesty. W zależności od wybranej kolekcji, będą pełniły odpowiednio różne funkcje: zapewnią dobrą izolację akustyczną, ochronę przeciwpożarową lub też właściwości antywłamaniowe. Jednocześnie w parze z wysoką funkcjonalnością idzie estetyka – stąd też jest to idealne rozwiązanie do obiektów użyteczności publicznej, biur, hoteli czy restauracji.



**FUNKcjONALNOŚĆ
CZY ŁADNY WYGLĄD?**
Nie musisz wybierać. Koniec z kompromisami. Nasze drzwi techniczne mają wszystko – doskonałe walory użytkowe i przyjemną dla oka estetykę.

DO BIURA,
HOTELU
I RESTAURACJI.
Wszędzie tam,
gdzie ważna jest
wysoka jakość,
dobre parametry
techniczne
i solidne
wykonanie.



NATURA HK CPL / HB CPL

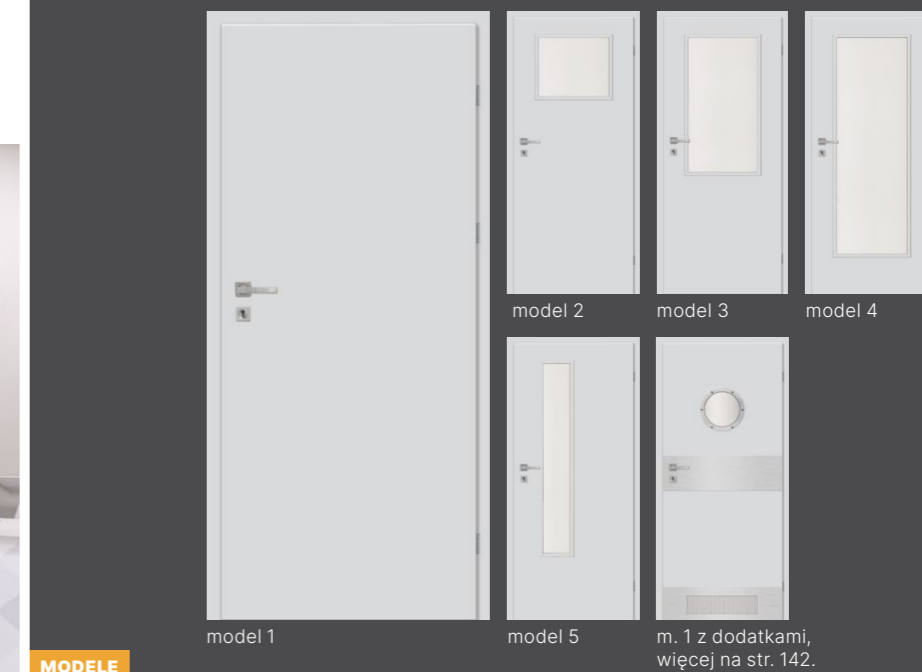

MODELE

SZCZEGÓŁY

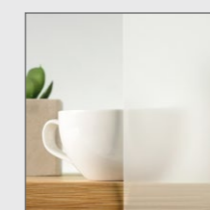

szkło bezpieczne, hartowane, mleczne



ramka przyszybowa

SPECYFIKACJA DRZWI

- konstrukcja Classen Hard (nie dotyczy wersji PN22 i PN23)
- szeroki ramiak dla wersji PN22 i PN23
- szkło hartowane, bezpieczne, mleczne
- możliwość skrócenia skrzydła o 40 mm

Skrzydło przylgowe (HK):

- dwa srebrne zawiasy czopowe wkręcane *
- zamek na klucz, łazienkowy, pod wkładkę patentową, zamek oszczędnościowy

Skrzydło bezprzylgowe (HB):

- dwa gniazda pod zawiasy do drzwi bezprzylgowych
- zamek magnetyczny: na klucz / łazienkowy / pod wkładkę patentową / oszczędnościowy

OŚCIEŻNICE REKOMENDOWANE

HK:

- ościeżnica stalowa regulowana
- ościeżnica stalowa stała
- ościeżnica standard 2-pack stała
- ościeżnica regulowana

HB:

- ościeżnica stalowa stała bezprzylgowa
- ościeżnica stalowa regulowana bezprzylgowa

OPCJE ZA DOPLATĄ

Wentylacja:

- podcięcie wentylacyjne
- podcięcie wentylacyjne 15 mm (rekuperacja)
- kratka wentylacyjna PVC
- kratka wentylacyjna, aluminiowa
- panel stalowy dolny z wentylacją

OPCJE ZA DOPLATĄ

Szklenie:

- bulaj 35 tr – szkło transparentne
- bulaj 35 ml – szkło mleczne
- szyba transparentna dla modeli: 2, 3, 4, 5

Konstrukcja:

- trzeci zawias
- płyta wiórowo-otworowa **
- płyta wiórowa pełna ***
- skrzydło bezprzylgowe (HB)
- skrzydło drzwiowe 100', 110', 120'
- skrzydło drzwiowe model PN22
- skrzydło drzwiowe model PN23
- skrzydło przesuwne i bierne

Akcesoria:

- panel stalowy pełny, górny – jednostronny
- panel stalowy pełny, górny – dwustronny
- panel stalowy pełny, dolny – jednostronny
- panel stalowy pełny, dolny – dwustronny
- próg opadający

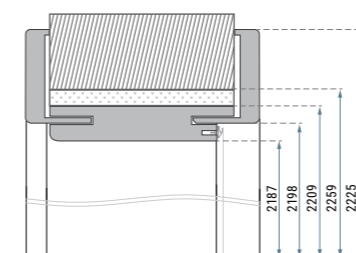

Wymiary ościeżnicy do drzwi PN22.

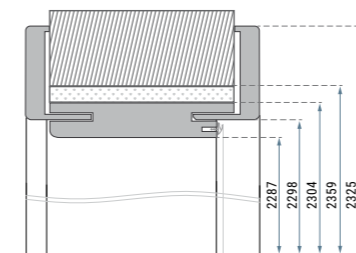

Wymiary ościeżnicy do drzwi PN23.

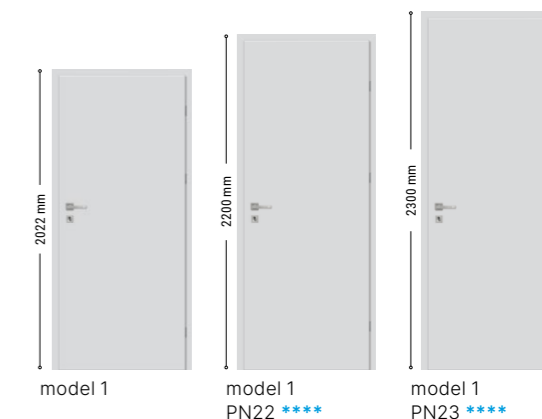

IRIDIUM



CPL

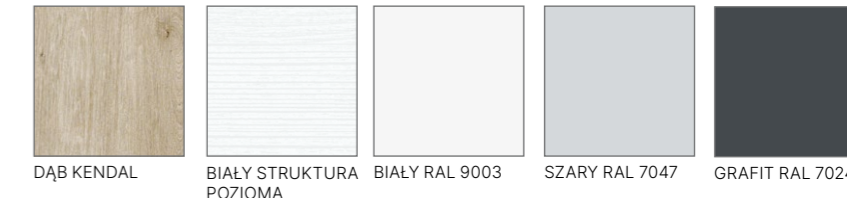

* | Skrzydła 100' oraz skrzydła wzmocnione niezależnie od wymiaru – 3 zawiasy.

** | Maksymalna szerokość skrzydła 110, bez wzmocnienia Hard.

*** | Maksymalna szerokość skrzydła 100, bez wzmocnienia Hard.

**** | Modele PN22 i PN23 dostępne tylko 1-skrzydłowe szer. 60'-100'. Nie występują w wersji bezprzylgowej oraz nie są dostępne z ościeżnicami: Regulowaną 80, Standard 2-pack stałą, ościeżnicą stalową.

NATURA HK HPL / HB HPL

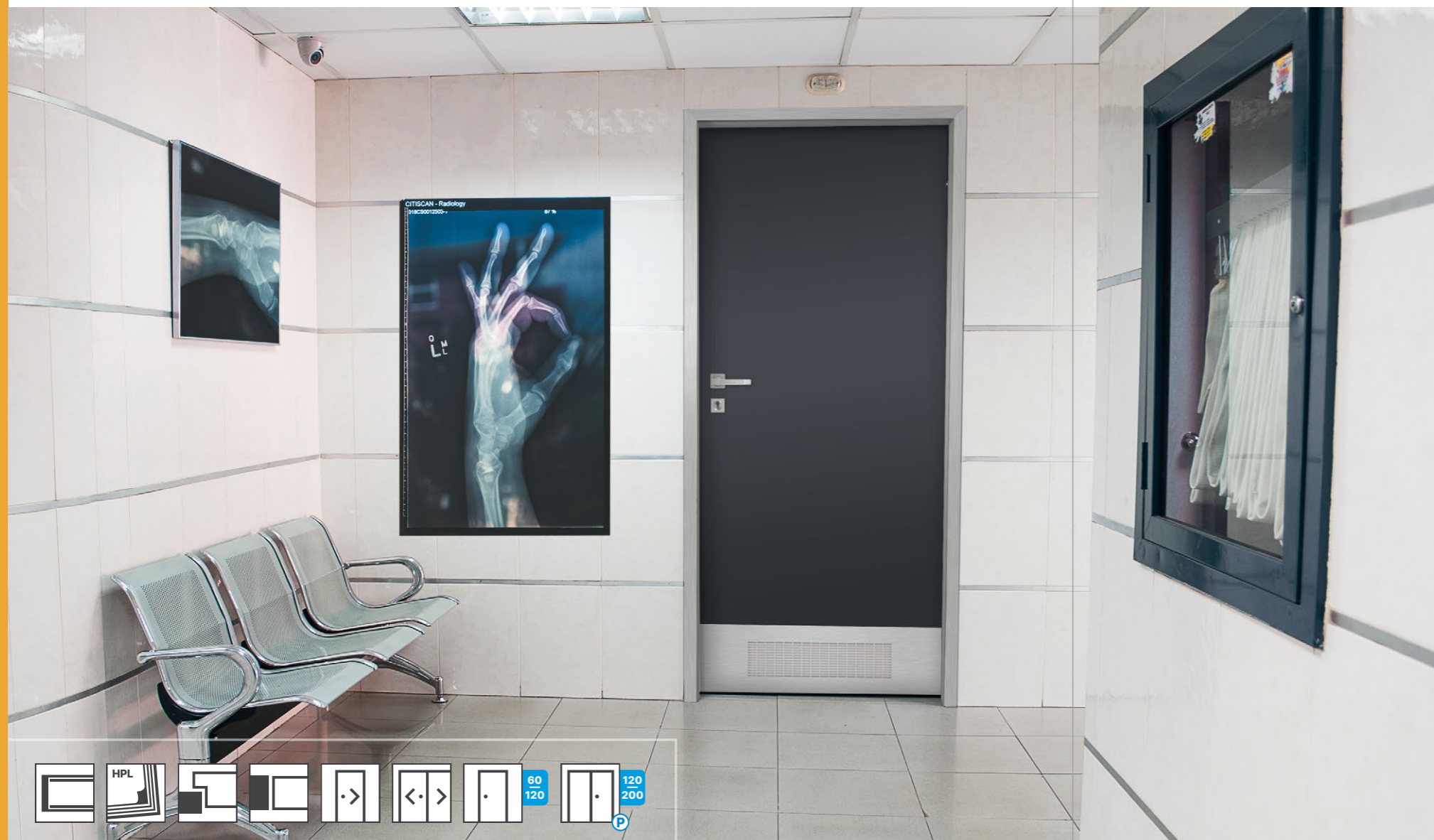

MODELE

SZCZEGÓŁY

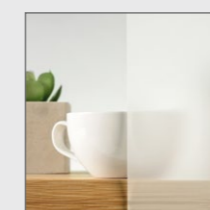
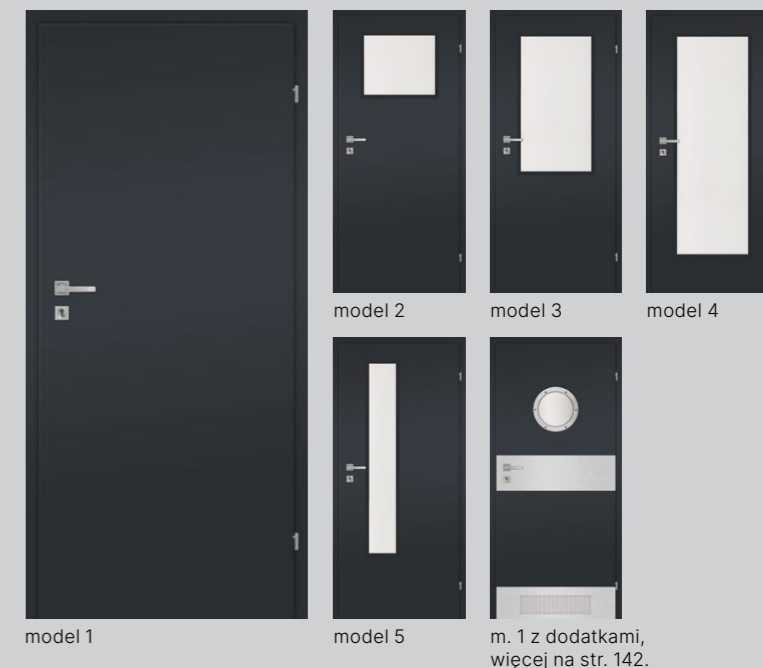

szkło bezpieczne, hartowane, mleczne

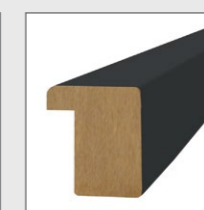

ramka przyszybowa

SPECYFIKACJA DRZWI

- konstrukcja Classen Hard
- szkło hartowane, bezpieczne, mleczne
- możliwość skrócenia skrzydła o 40 mm

Skrzydło przylgowe (HK):

- dwa srebrne zawiasy czopowe wkręcane *
- zamek: na klucz / łazienkowy / pod wkładkę patentową / oszczędnościowy

Skrzydło bezprzylgowe (HB):

- dwa gniazda pod zawiasy do drzwi bezprzylgowych
- zamek magnetyczny: na klucz / łazienkowy / pod wkładkę patentową / oszczędnościowy

OŚCIEŻNICE REKOMENDOWANE

HK:

- ościeżnica stalowa regulowana
- ościeżnica stalowa stała

HB:

- ościeżnica regulowana bezprzylgowa
- ościeżnica stalowa stała bezprzylgowa
- ościeżnica stalowa regulowana bezprzylgowa

OPCJE ZA DOPLATĄ

Wentylacja:

- podcięcie wentylacyjne
- podcięcie wentylacyjne 15 mm (rekuperacja)
- kratka wentylacyjna PVC
- kratka wentylacyjna, aluminiowa
- panel stalowy dolny z wentylacją

Szklenie:

- bulaj 35 tr – szkło transparentne
- bulaj 35 ml – szkło mleczne
- szyba transparentna dla modeli: 2, 3, 4, 5

OPCJE ZA DOPLATĄ

Konstrukcja:

- trzeci zawias
- płyta wiórowo-otworowa **
- płyta wiórowa pełna ***
- skrzydło bezprzylgowe (HB)
- skrzydło drzwiowe 100', 110', 120'
- skrzydło przesuwne i bierne

Akcesoria:

- panel stalowy pełny, górny – jednostronny
- panel stalowy pełny, górny – dwustronny
- panel stalowy pełny, dolny – jednostronny
- panel stalowy pełny, dolny – dwustronny
- próg opadający

DODATKOWE INFORMACJE

- pozostałe dekory HPL (str. 156) dostępne pod indywidualne zapytanie: inwestycje@classen.com.pl
- dekory spoza standardowej oferty występują w połączeniu z przylgą w kolorze szcztotkowanego aluminium

* | Skrzydła 100' oraz skrzydła wzmocnione niezależnie od wymiaru – 3 zawiasy.

** | Maksymalna szerokość skrzydła 110, bez wzmocnienia Hard.

*** | Maksymalna szerokość skrzydła 100, bez wzmocnienia Hard.

HPL

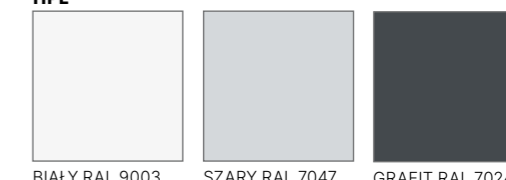

BIAŁY RAL 9003 SZARY RAL 7047 GRAFIT RAL 7024

GUARD



MODELE

SZCZEGÓŁY

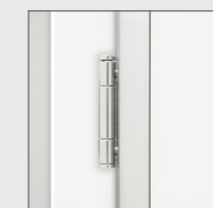
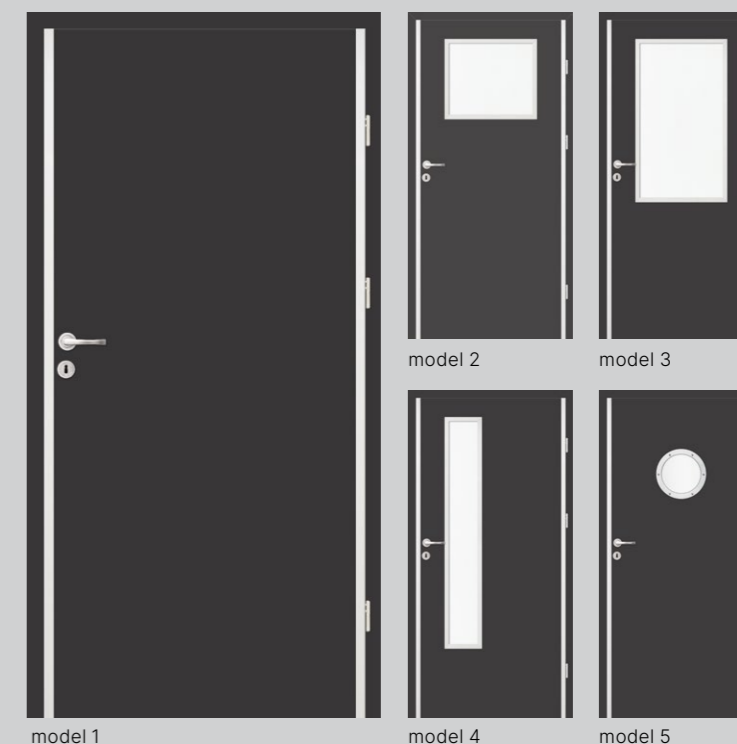

zawias trójdzielny



przyłga z profilem ze stali nierdzewnej

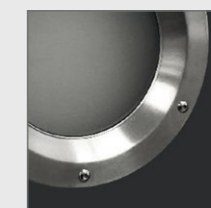

bulaj

SPECYFIKACJA DRZWI

- konstrukcja wzmocniona plus, grubość skrzydła 40 mm
- krawędź skrzydła zabezpieczona profilem ze stali nierdzewnej
- ramka przyszybowa ze stali nierdzewnej
- szyba hartowana, bezpieczna, mleczna, gr. 4 mm
- trzy srebrne zawiasy wzmocnione, trójdzielne
- zamek pod wkładkę patentową na klucz
- wzmocnienie pod samozamykacz
- drzwi sprzedawane w komplecie z ościeżnicą

OŚCIEŻNICE REKOMENDOWANE

- Hard edge K:**
- ościeżnica Guard stalowa stała i regulowana

OPCJE ZA DOPLATĄ

- Wentylacja:**
- kratka wentylacyjna PVC
 - kratka wentylacyjna, aluminiowa
 - panel stalowy dolny z wentylacją

- Konstrukcja:**
- skrzydło drzewiane 100'
 - skrzydło drzewiane 110'

OPCJE ZA DOPLATĄ

- Aksesoria:**
- panel stalowy pełny, górny – jednostronny
 - panel stalowy pełny, górny – dwustronny
 - panel stalowy pełny, dolny – jednostronny
 - panel stalowy pełny, dolny – dwustronny

DODATKOWE INFORMACJE

- pozostałe dekory HPL (str. 156) dostępne pod indywidualne zapytanie: inwestycje@classen.com.pl
- dekory spoza standardowej oferty występują w połączeniu z przylgą w kolorze szczotkowanego aluminium
- dodatkowe informacje: możliwość wykonania nietypowych skrzydeł, ościeżnic oraz szyb pod indywidualne zapytanie: inwestycje@classen.com.pl

CPL



CPL

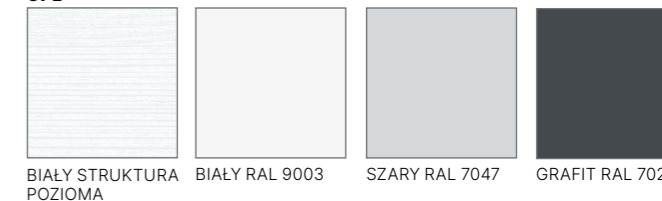

HPL

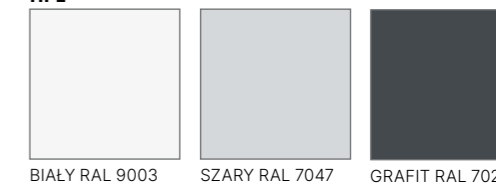

BORD

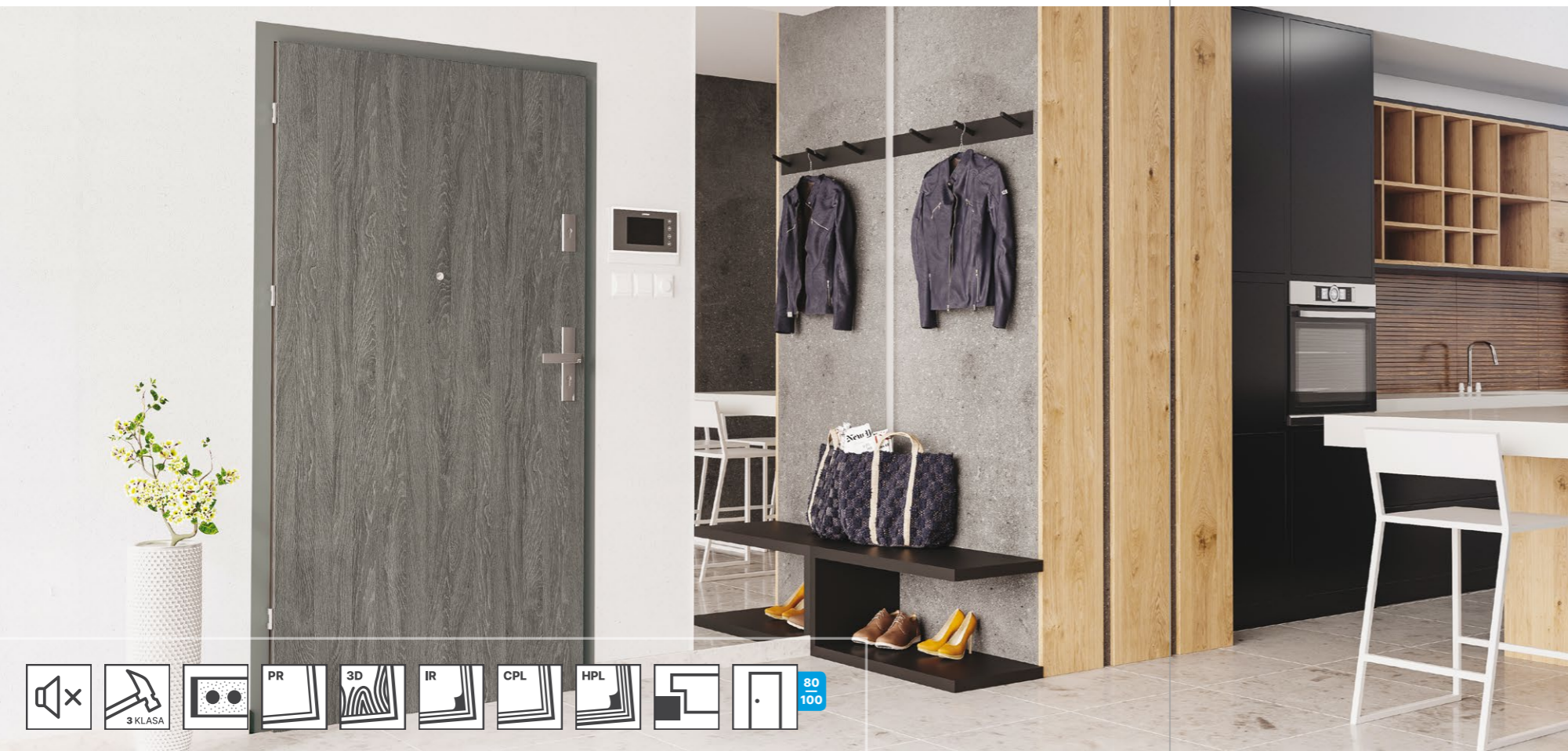

model 1 panel stalowy z numerem pokoju (opcja)

MODELE

SZCZEGÓŁY



Drzwi wewnętrzne wejściowe BORD przeznaczone są do stosowania w budownictwie mieszkaniowym, użyteczności publicznej oraz zamieszkania zbiorowego.

SPECYFIKACJA DRZWI

- izolacja akustyczna – 32 dB dla drzwi B46 W2 i W46 W2
- przy zastosowaniu ośc. Bord MDF stałej
- przy zastosowaniu ośc. Bord stalowej stałej
- trzy srebrne zawiasy czopowe dwutrzpieniowe, regulowane
- grubość skrzydeł: B40 – 40 mm, B46 i W46 – 46 mm

OŚCIEŻNICE REKOMENDOWANE

- BORD MDF stała
- BORD stalowa stała
- BORD stalowa narożna
- HYBRYDA

OPCJE ZA DOPLATĄ

- Wykończenie:**
 - laminaty HPL
- Konstrukcja:**
 - skrzydło drzwiowe i ościeżnica 100'
- Akcesoria:**
 - wizjer
 - próg opadający
 - panel stalowy z numerem pokoju – jednostronny

DODATKOWE INFORMACJE

- rozstaw otworów w zamku:
 - bolcowy dolny – 90 mm (B)
 - wielopunktowy – 72 mm (W)
- wkładki patentowe oraz klamki nie stanowią wyposażenia skrzydła
- rozmiar wkładki: B40 – 26/36, B46 i W46 – 26/40
- aprobata techniczna: AT – 15-8467/2016
- możliwość wykonania nietypowych drzwi i ościeżnic pod indywidualne zapytanie: inwestycje@classen.com.pl
- pozostałe dekory HPL dostępne pod indywidualne zapytanie: inwestycje@classen.com.pl
- dekory spoza standardowej oferty występują w połączeniu z przylgą w kolorze szczotkowanego aluminium

	B40 W1	B46 W1	B46 W2	W46 W1	W46 W2
wzmocniony ramiak z drewna iglastego	✓	✓	✓	✓	✓
stalowe płaskowniki		✓	✓	✓	✓
plyta wiotrowo-otworowa	✓	✓	✓	✓	✓
dwa zamki bolcowe pod wkładkę patentową	✓	✓	✓		
zamek wielopunktowy pod wkładkę patentową				✓	✓
próg opadający oraz trzy bolce antywyważeniowe			✓		✓

PRIMO



3D LOOK



3D LOOK



IRIDIUM

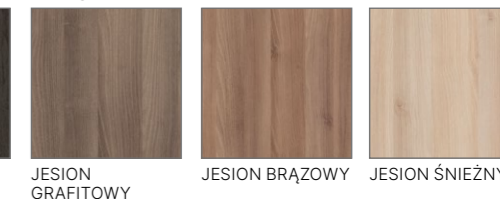

IRIDIUM



CPL



CPL



CPL

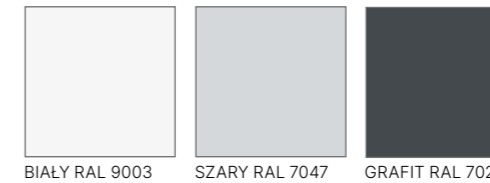

HPL

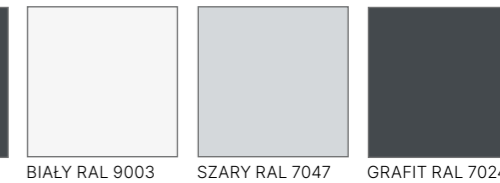

BORD W3

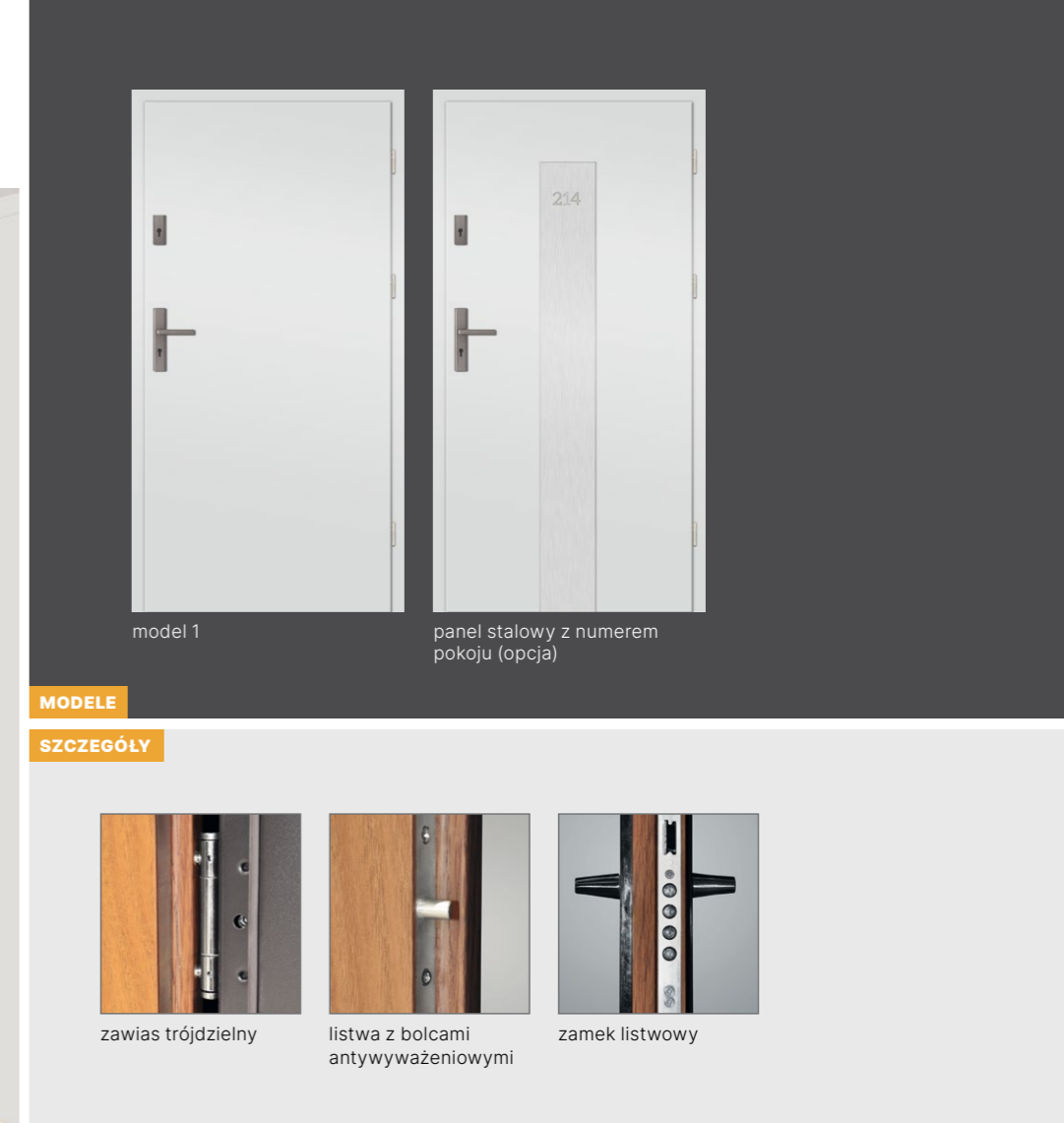
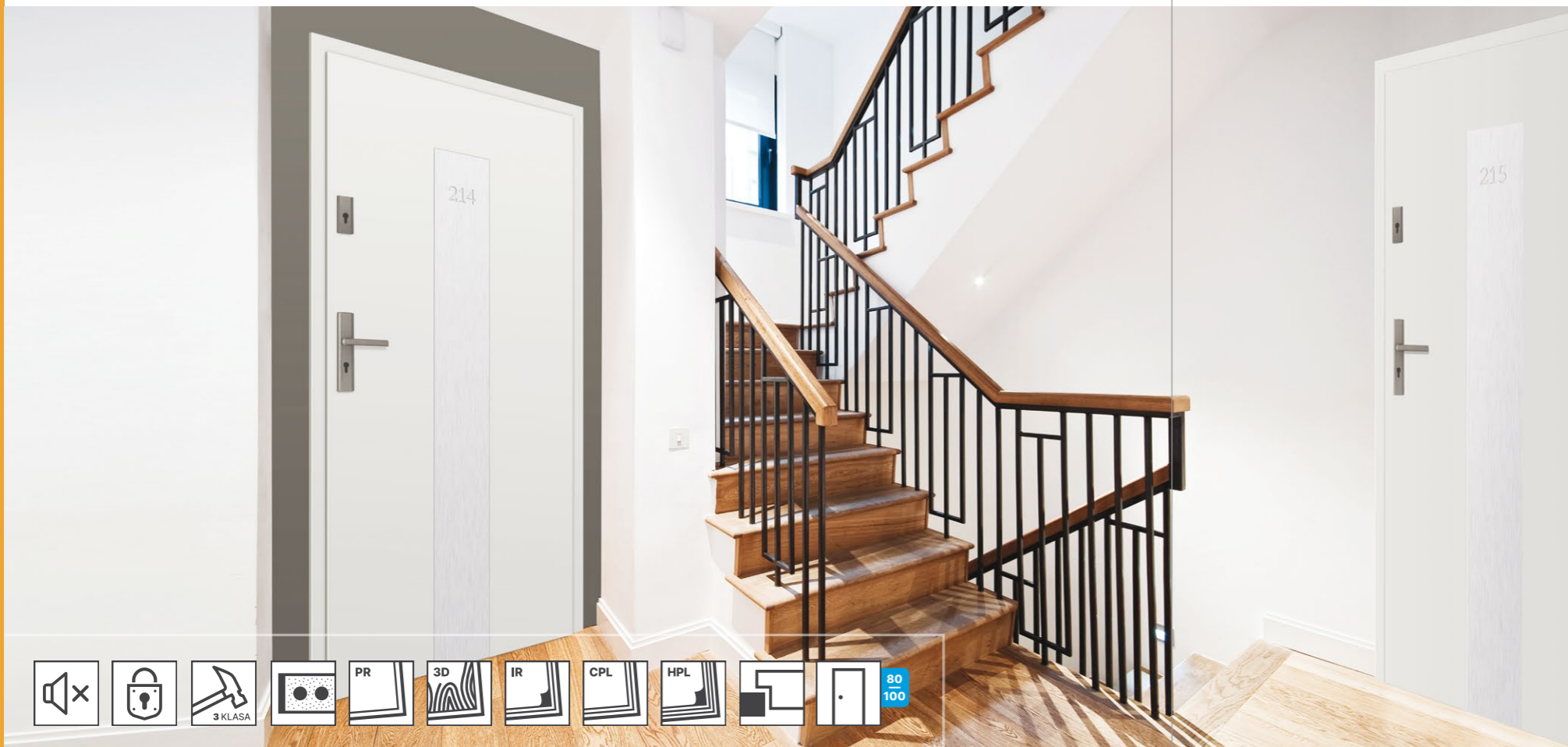

Drzwi wewnętrzne wejściowe BORD W3 posiadają klasę antywłamaniową **RC2**, pod warunkiem montażu drzwi z dedykowaną ościeżnicą stalową (str. 136), klamką z szyldem (str. 151) oraz kompletem wkładek patentowych spełniających II klasę antywłamaniową (str. 146).

Konstrukcję skrzydła o grubości 46 mm stanowi ramiak z drewna iglastego wzmocniony specjalnym płaskownikiem stalowym oraz sklejką. Jako wypełnienie zastosowana została płyta wiórowo-otworowa. Całość pokryta jest płytą drewnopochodną okleinowaną dekorami Classen.

SPECYFIKACJA DRZWI

- trzy srebrne zawiasy antywłamaniowe, trójdzielne
- listwa antywyważeniowa Multistrong
- zamek listwowy pod wkładkę patentową (rozstaw otworów 72 mm)
- grubość skrzydeł: 46 mm
- skrzydło drzwiowe dostępne wyłącznie z ościeżnicą stalową Stałą BORD W3 – (str. 136)

OŚCIEŻNICE REKOMENDOWANE

- BORD STALOWA STAŁA W3

OPCJE ZA DOPŁATĄ

- Konstrukcja:**
- skrzydło drzwiowe i ościeżnica 100'

- Aksesoria:**
- wizjer
 - próg przejściowy
 - próg opadający
 - panel stalowy z numerem pokoju – jednostronny

DODATKOWE INFORMACJE

- pozostałe dekory HPL dostępne pod indywidualne zapytanie: inwestycje@classen.com.pl
- dekory spoza standardowej oferty występują w połączeniu z przylgą w kolorze szczotkowanego aluminium

PRIMO



3D LOOK



3D LOOK



IRIDIUM

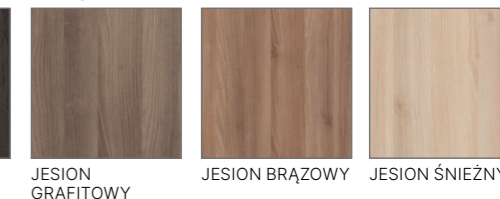

IRIDIUM



CPL

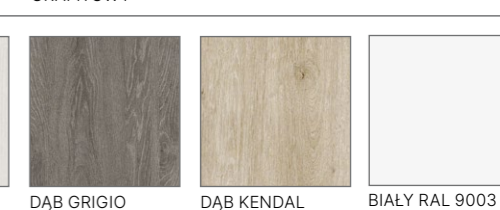

CPL

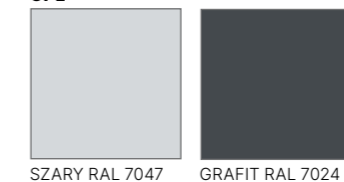

HPL

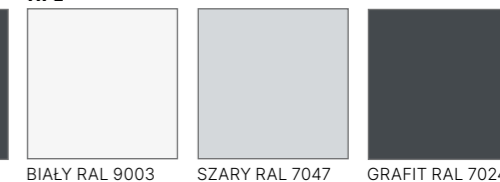

PRZECIWPOŻAROWE EI30 / EI60

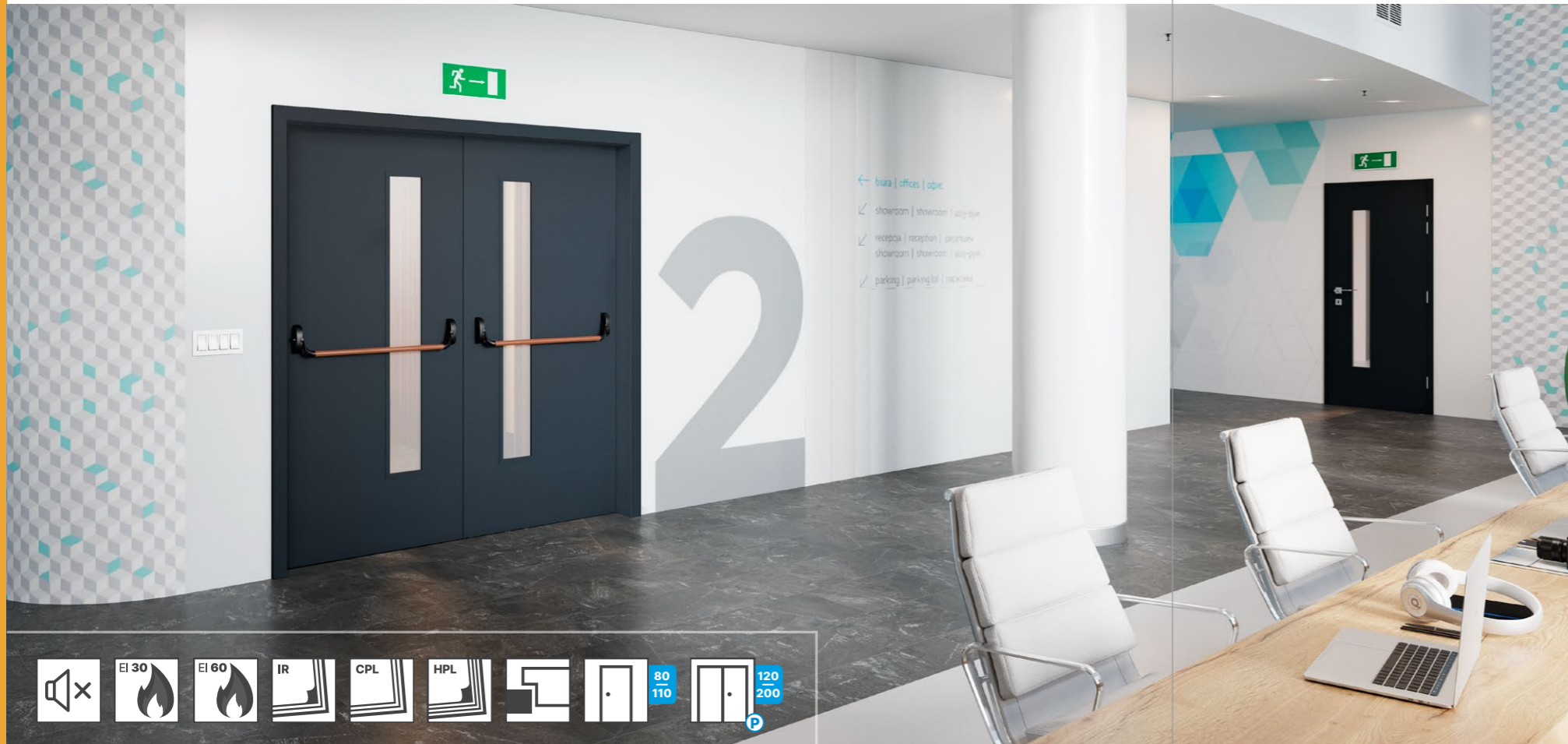

Drzwi przeciwpożarowe wewnętrzne wejściowe, przeznaczone są do stosowania w budownictwie mieszkaniowym, użyteczności publicznej oraz zamieszkania zbiorowego, jako drzwi spełniające wymagania klasy odporności ogniowej EI30 lub EI60, dymoszczelności klas S_a i S_m oraz izolacyjności akustycznej do 32 dB.

SPECYFIKACJA DRZWI

- specjalistyczna płyta dwuwarstwowa/ramiak z drewna iglastego
- zamek zapadkowy pod wkładkę patentową z wkładem izolacyjnym
- próg opadający – wersja W2
- profil krawędzi Hard Edge K
- wykończenie powierzchni laminatem Classen: Iridium, CPL, HPL
- uszczelka pęczniąca w przyłdze skrzydła drzwiowego
- cztery srebrne zawiasy czopowe
- jednoskrzydłowe – izolacyjność akustyczna wersja W2: 32 dB
- dwuskrzydłowe – izolacyjność akustyczna wersja W2: 27 dB dla EI30, 32 dB dla EI60
- grubość skrzydeł: EI30 – 50 mm, EI60 – 60 mm
- w wersji szklonej: szyba transparentna o podwyższonej klasie ognioodporności
- rozstaw otworów w zamku 72 mm
- skrzydło EI 60 dostępne z ościeżnicą stalową pod indywidualne zapytanie
- drzwi sprzedawane w komplecie z ościeżnicą

OŚCIEŻNICE REKOMENDOWANE

- ościeżnica PPOŻ drewniana stała
- ościeżnica PPOŻ stalowa stała

OPCJE ZA DOPLATĄ

Wykończenie:

- laminat HPL

Konstrukcja:

- skrzydło drzwiowe i ościeżnica 100'
- skrzydło drzwiowe i ościeżnica 101'
- skrzydło drzwiowe i ościeżnica 110'

Akcesoria:

- próg stalowy
- próg opadający
- panel stalowy pełny, górny – jednostronny
- panel stalowy pełny, górny – dwustronny
- panel stalowy pełny, dolny – jednostronny
- panel stalowy pełny, dolny – dwustronny

DODATKOWE INFORMACJE

- **Wersja W1** – nie posiada klasy dymoszczelności S_a, S_m oraz izolacyjności akustycznej (próg opadający)
- krajowa ocena techniczna: ITB-KOT-2018/0407 wydanie 1
- certyfikaty zgodności: ITB Nr 020-UWB-2697/W
- w celu spełnienia warunków KOT drzwi przeciwpożarowe muszą być zakupione razem z samozamykaczem
- drzwi wewnętrzne wejściowe tylko w wersji pełnej
- wkładki patentowe oraz klamki nie stanowią wyposażenia drzwi
- rozmiar wkładek patentowych: EI 30 – 36x36; EI 60 – 36x46 (dla szyldów klamki o grubości ok 10 mm)
- rozmiar 91 i 101 spełnia wymogi warunków technicznych odnośnie szerokości światła przejścia
- możliwość wykonania nietypowej szerokości i wysokości drzwi 1 i 2 skrzydłowych, pod indywidualne zapytanie: inwestycje@classen.com.pl

* | Dekory HPL: ościeżnice do dekorów HPL dostępne w okleinie Iridium lub CPL. Dopuszczalne są różnice w odcieniu. Pozostałe dekory HPL (str. 156) dostępne pod indywidualne zapytanie: inwestycje@classen.com.pl (Dekory spoza standardowej oferty występują w połączeniu z przylgą w kolorze szczotkowanego aluminium.)

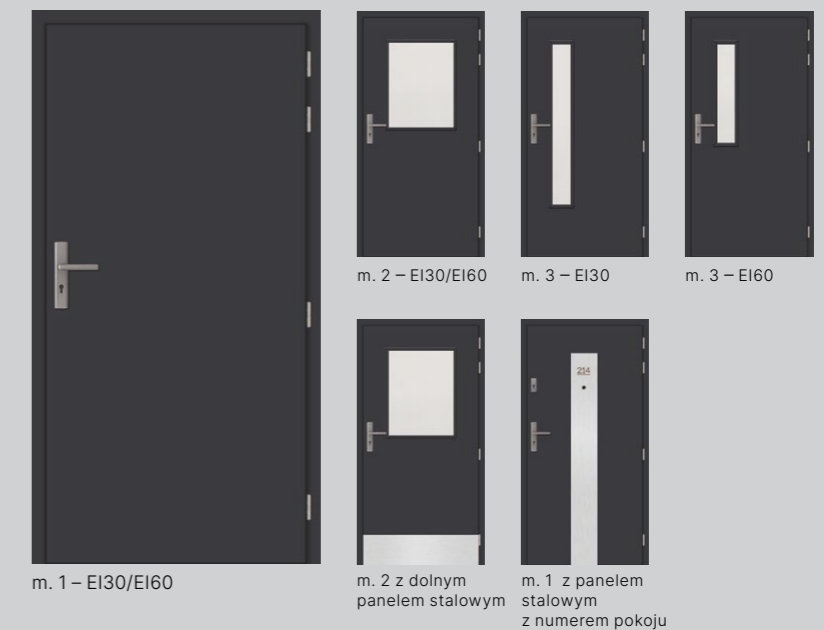

MODELE

SZCZEGÓŁY



próg opadający



zawias czopowy drzwi przylgowych z regulacją 3D



samozamykacz DC 135 z szyną ślizgową



samozamykacz DC 140 nawierzchniowy z ramieniem standardowym

IRIDIUM



JESION GRAFITOWY



JESION BRĄZOWY



JESION ŚNIEŻNY



DĄB MARONE



WENGE

CPL

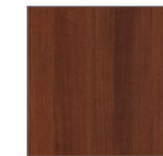

ORZECH WŁOSKI



AKACJA JASNA



JESION NORWESKI



DĄB GRIGIO



DĄB KENDAL

CPL



BIAŁY STRUKTURA POZIOM



BIAŁY RAL 9003



SZARY RAL 7047



GRAFIT RAL 7024

HPL *



BIAŁY RAL 9003



SZARY RAL 7047



GRAFIT RAL 7024

AKUSTYCZNE EI30 / 42 dB

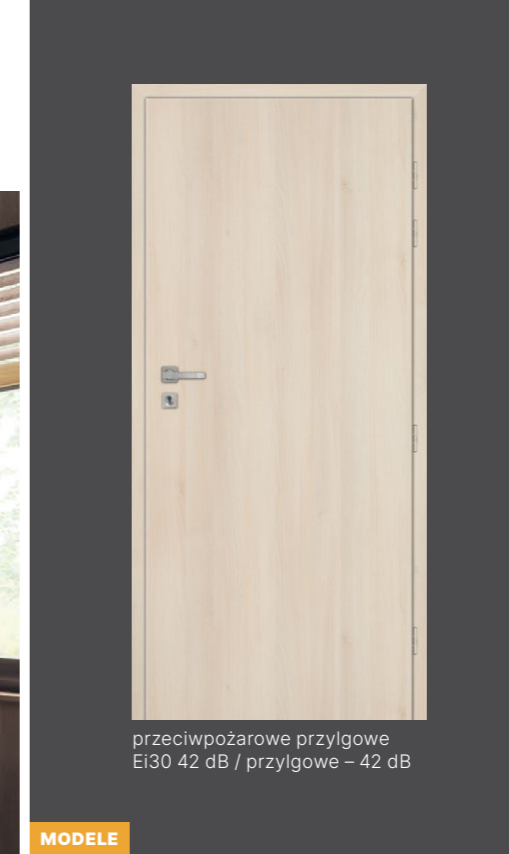

przeciwpożarowe przylgowe
EI30 42 dB / przylgowe – 42 dB

MODELE

SZCZEGÓŁY

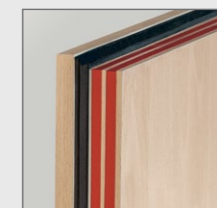

profil przyłgi drzwi przylgowych

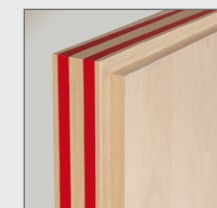

profil przyłgi drzwi bezprzylgowych

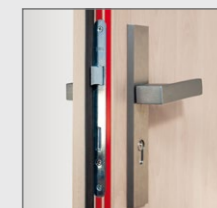

zamek drzwi przylgowych

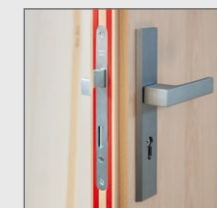

zamek drzwi bezprzylgowych

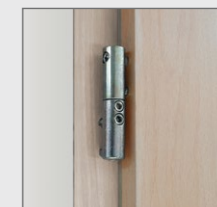

zawias 3D czopowy drzwi przylgowych



zawias chowany drzwi bezprzylgowych



próg opadający



samozamykacz DC 135 z szyną ślizgową (drzwi przylgowe)



samozamykacz DC 840 kryty z szyną ślizgową (drzwi bezprzylgowe)

PRZECIWOŻAROWE EI30 42 dB

SPECYFIKACJA DRZWI

- konstrukcja: ramiak z drewna iglastego z wypełnieniem ze specjalistycznej płyty, całość obłożona płytą HDF
- zamek na wkładkę patentową, rozstaw 72 mm
- jednoskrzydłowe 70'–90'
- próg opadający
- uszczelki pęczniejące
- 3 klasa wytrzymałości mechanicznej (wg PN-EN 1192:2001)

Skrzydło przylgowe K: *

- 4 zawiasy czopowe
- dodatkowa uszczelka w przyldze
- dedykowana ościeżnica: Stała MDF 42dB

Skrzydło bezprzylgowe B: *

- 4 zawiasy chowane
- dedykowana ościeżnica: Stała bezprzylgowa MDF 42dB

AKUSTYCZNE 42 dB

SPECYFIKACJA DRZWI

- skrzydło drzwiowe okleinowane
- konstrukcja: ramiak z drewna iglastego z wypełnieniem ze specjalistycznej płyty, całość obłożona płytą HDF
- zamek na wkładkę patentową, rozstaw 72 mm
- jednoskrzydłowe 60'–90'
- próg opadający
- 3 klasa wytrzymałości mechanicznej (wg PN-EN 1192:2001)

Skrzydło przylgowe K: *

- 4 zawiasy czopowe
- dodatkowa uszczelka w przyldze
- dedykowana ościeżnica: Stała MDF 42dB

Skrzydło bezprzylgowe B: *

- 4 zawiasy chowane
- dedykowana ościeżnica: Stała bezprzylgowa MDF 42dB

DODATKOWE INFORMACJE

- krajowa ocena techniczna: ITB-KOT-2019/1154 wydanie 1
- drzwi mogą być stosowane jako wejściowe
- w celu spełnienia warunków KOT drzwi przeciwpożarowe muszą zostać zamontowane z samozamykaczem
- rozmiar wkładek patentowych 36/46 dla drzwi przylgowych i bezprzylgowych (dla szyldów klamki o grubości ok. 10 mm)
- pozostałe dekory HPL dostępne pod indywidualne zapytanie: inwestycje@classen.com.pl
- dekory spoza standardowej oferty występują w połączeniu z przylgą w kolorze szrotowanego aluminium

OPCJE ZA DOPLATĄ

- Wykończenie: Venom Alu

Akcesoria:

- panel stalowy pełny, górny – jednostronny
- panel stalowy pełny, górny – dwustronny
- panel stalowy pełny, dolny – jednostronny
- panel stalowy pełny, dolny – dwustronny

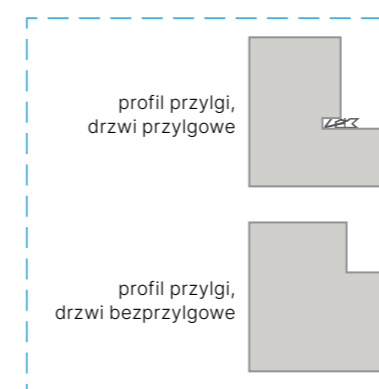

IRIDIUM



JESION GRAFITOWY JESION BRĄZOWY JESION ŚNIEŻNY DĄB MARONE WENGE

CPL

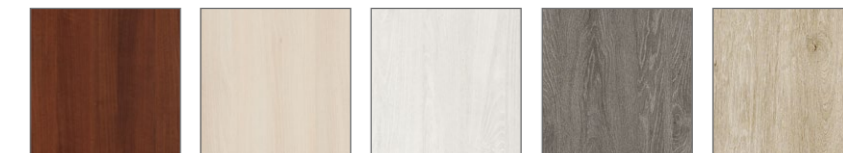

ORZECH WŁOSKI AKACJA JASNA JESION NORWESKI DĄB GRIGIO DĄB KENDAL

CPL



BIAŁY RAL 9003 SZARY RAL 7047 GRAFIT RAL 7024

HPL **



BIAŁY RAL 9003 SZARY RAL 7047 GRAFIT RAL 7024

* Akustyka:
przylgowe: $R_w(C;Ctr)=44 (-2;-6)$ dB
bezprzylgowe: $R_w(C;Ctr)=44 (-2;-5)$ dB

** Dekory HPL: ościeżnice do dekorów HPL dostępne w okleinie Iridium lub CPL. Dopuszczalne są różnice w odcieniu.

VENOM



OPCJONALNE WZORY FREZOWAŃ DOSTĘPNE DLA KOLEKCJI BORD ORAZ PPOŻ

UWAGA

- Dostępne za dopłatą w modelach pełnych z kolekcji BORD, BORD W3 i PPOŻ.

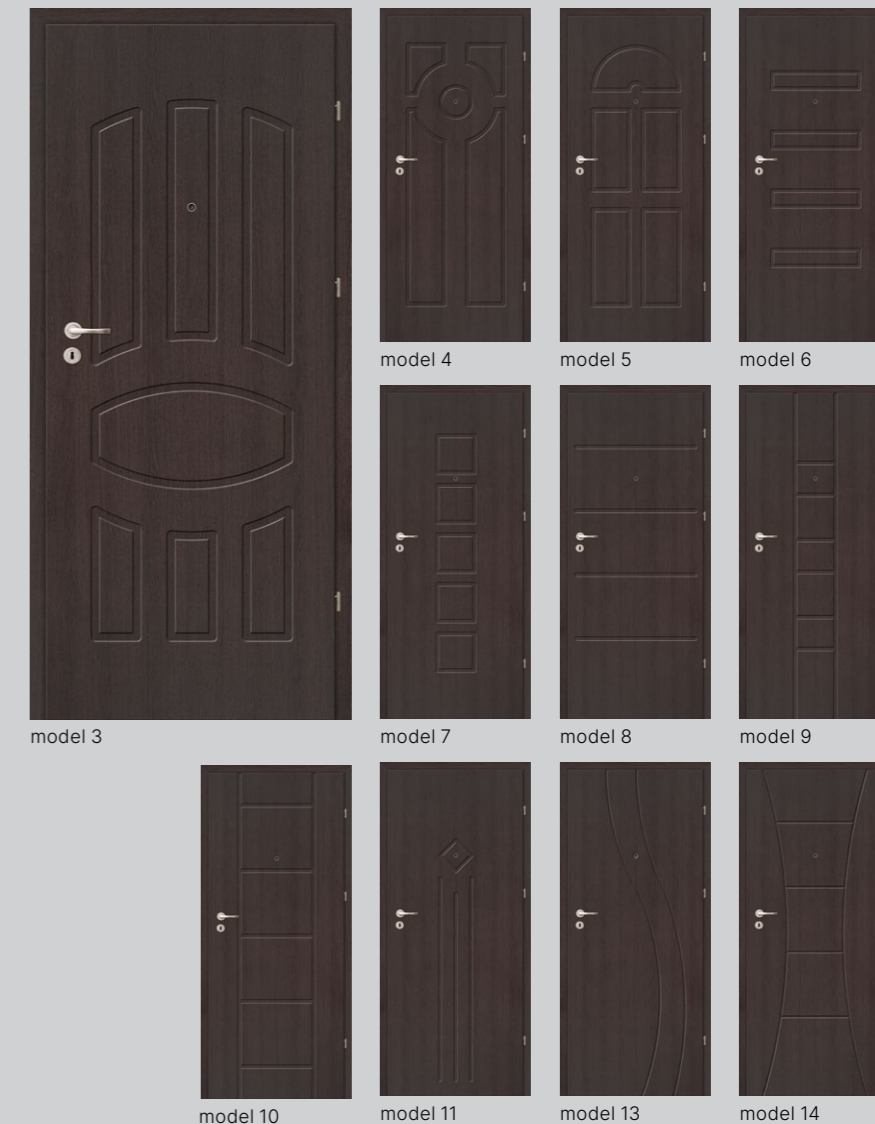

MODELE

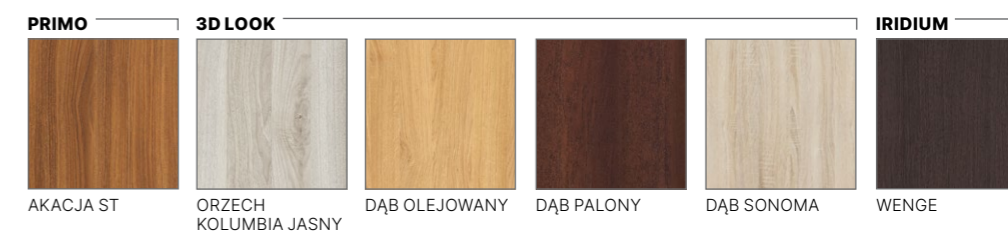

VENOM ALU

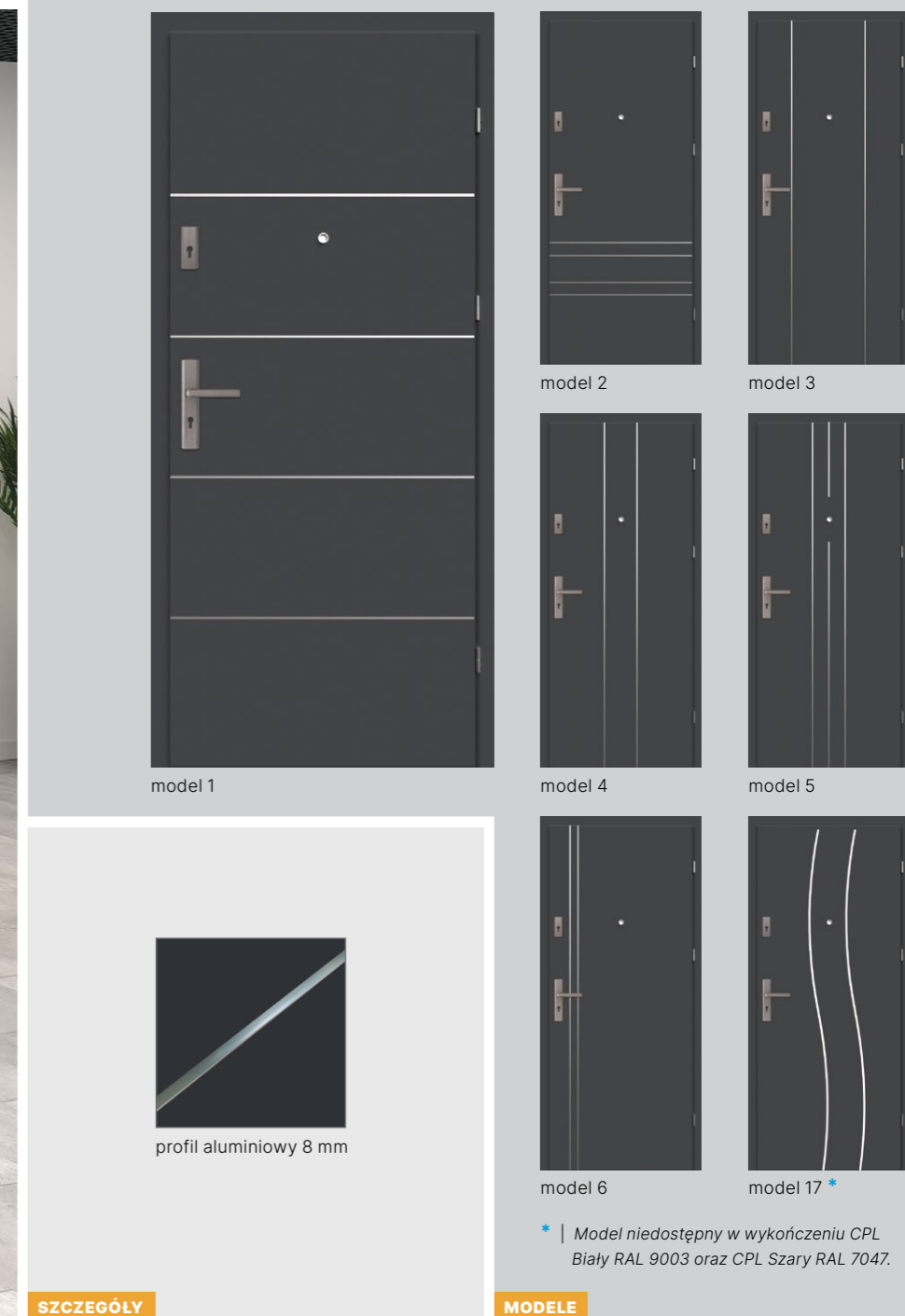

SZCZEGÓŁY

MODELE

OPCJONALNE WZORY WYKOŃCZEŃ ALUMINIOWYCH DLA KOLEKCJI BORD, BORD W3, PPOŻ, NATURA HK/HB CPL I HPL ORAZ NATURA HR

UWAGA

- Dostępne za dopłatą w modelach pełnych z kolekcji BORD, BORD W3, PPOŻ, Natura HK/HB CPL, Natura HK/HB HPL, Natura HR (w wybranych dekorach, tylko na konstrukcji wzmocnionej płytą wiórowo-otworową). Profil aluminiowy o szerokości 8 mm (w kolorze stali nierdzewnej / INOX) zlicowany z powierzchnią skrzydła drzwiowego.



AKUSTYCZNE



MODELE



model 1 – 27 dB

model 1 – 32 dB

model 2 – 32 dB

model 3 – 32 dB

PEŁNE: 27 dB – Rw (27–30)

SPECYFIKACJA DRZWI

- ramiak z drewna iglastego, obłożony płytą HDF
- 3 srebrne zawiasy czopowe wkręcane
- zamek: na klucz / łazienkowy / pod wkładkę patentową / oszczędnościowy
- próg opadający

OŚCIEŻNICA REKOMENDOWANA

- Ościeżnica Regulowana
Rw (C; Ctr)= 30(-1; -1) dB

PEŁNE: 32 dB – Rw (32–34)

SPECYFIKACJA DRZWI

- specjalistyczna płyta, ramiak z drewna iglastego, obłożony płytą HDF
- 3 srebrne zawiasy czopowe wkręcane
- zamek: na klucz / łazienkowy / pod wkładkę patentową / oszczędnościowy
- próg opadający

OŚCIEŻNICA REKOMENDOWANA

- Ościeżnica Regulowana
Rw (C; Ctr)= 34 (-1; -2) dB
- Ościeżnica Stalowa Stała
Rw (C; Ctr)= 32 (0;-1) dB

Z SZYBĄ: 32 dB – Rw (32–33)

SPECYFIKACJA DRZWI

- szyba transparentna, bezpieczna
- specjalistyczna płyta, ramiak z drewna iglastego, obłożony płytą HDF
- 3 srebrne zawiasy czopowe wkręcane
- zamek: na klucz / łazienkowy / pod wkładkę patentową / oszczędnościowy
- próg opadający

OŚCIEŻNICA REKOMENDOWANA

- Ościeżnica Regulowana
Rw (C; Ctr)= 32 (0;-2) dB
- Ościeżnica Stalowa Stała
Rw (C; Ctr)= 33 (0;-2) dB

DODATKOWE INFORMACJE

- izolacyjność akustyczna 27 dB (27–30 dB).
Raport z badań GLA-1144.3/13.
- izolacyjność akustyczna 32 dB (32–34 dB).
Raport z badań GLA-1166.2/14.a.

OPCJE ZA DOPLATĄ

- Konstrukcja:**
- skrzydło drzwiowe 100'

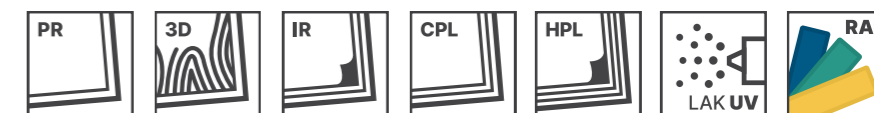

Drzwi akustyczne Classen dostępne są we wszystkich dekorach z grup: Primo, 3D Look, Iridium, CPL, HPL, lakierowane z wyjątkiem biały mat (szczegóły na str. 152) oraz opcjonalnie w kolorach z palety RAL.

DRZWI LICOWANE ZE ŚCIANĄ

To idealny wybór dla osób szukających oryginalnych rozwiązań. Brak framug, ukryta ościeżnica i zawiasy oraz skrzydło, sprawiają, że te drzwi idealnie scalają się ze ścianą. Dzięki temu Twój pokój zamieni się w tajemniczą szkatułkę, gdzie obecność drzwi może zdradzić tylko dyskretny zarys klamki. A może masz ochotę na eksperyment w zupełnie innym stylu? Drzwi w tym wydaniu mogą się równie dobrze odznaczać oryginalnym kolorem, przywodząc na myśl abstrakcyjny obraz wypełniający ścianę.



DRZWI LICOWANE ZE ŚCIANĄ

COMPACT

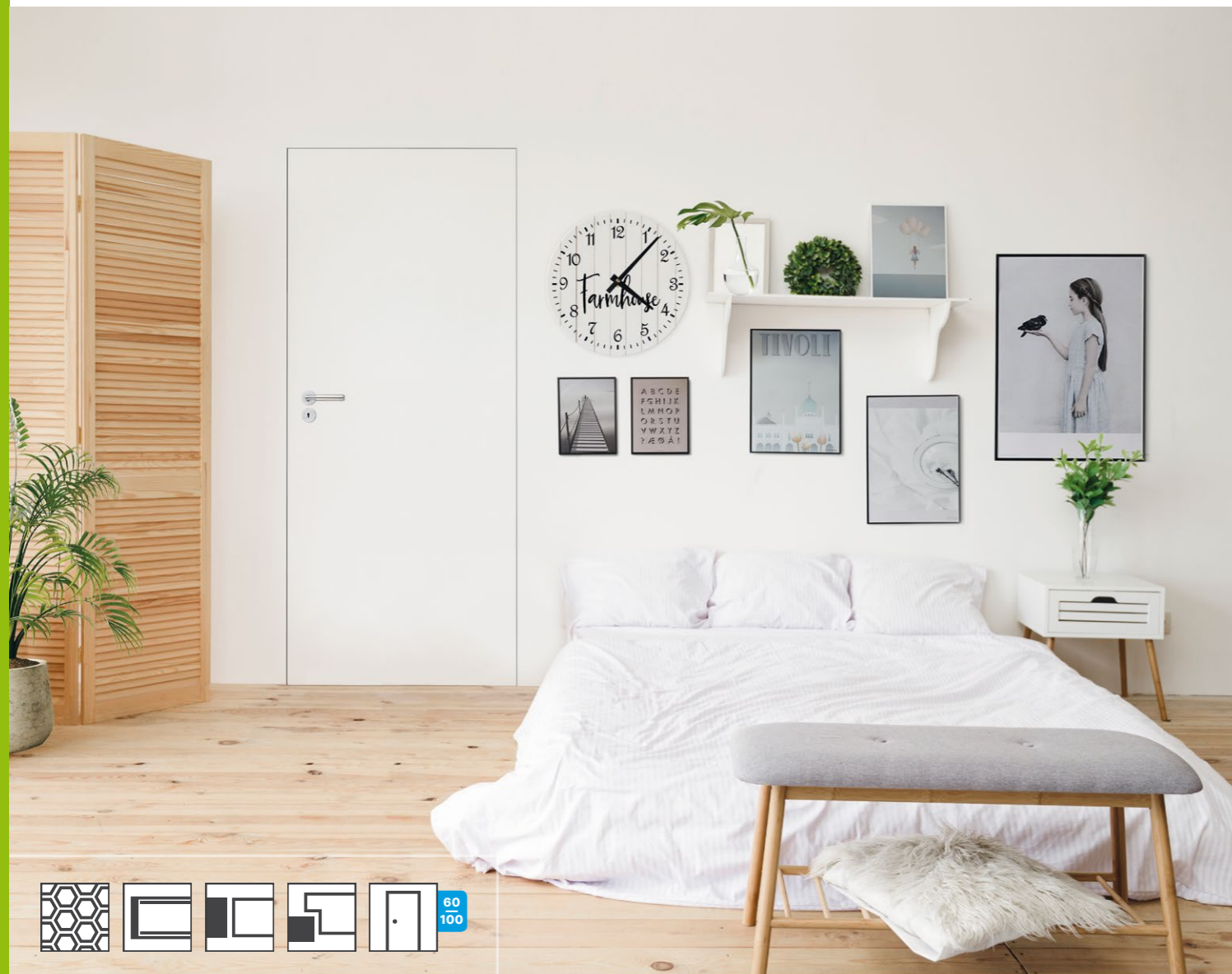

W skład systemu Compact wchodzi skrzydło drzwiowe wewnątrzlokalowe, okleinowane lub do samodzielnego wykończenia oraz ościeżnica aluminiowa. Całość po zamontowaniu stanowi jednolitą powierzchnię ze ścianą.

SPECYFIKACJA DRZWI

- skrzydło płytowe, pełne o grubości 40 mm
- skrzydło zewnętrzne – bezprzylgowe, otwierane na zewnątrz (wys. 2022 mm)
- skrzydło wewnętrzne – przylgowe, otwierane do wewnątrz (wys. 2032 mm)
- wykończenie powierzchni: grunt (powierzchnia przygotowana do samodzielnego wykończenia – malowania *), okleiny 3D Look, Iridium, laminaty CPL, HPL
- 2 otwory pod zawiasy chowane, regulowane (3 zawiasy dla szerokości 100' i wysokości od 2222 do 2332 mm)
- zamek magnetyczny: na klucz / łazienkowy / pod wkładkę patentową / oszczędnościowy

OPCJE ZA DOPLATĄ

Wentylacja:

- podcięcie wentylacyjne
- podcięcie wentylacyjne 15 mm (rekuperacja)

Konstrukcja:

- płyta wiórowo-otworowa
- skrzydło drzwiowe 100'
- wysokość skrzydła 2132, 2122 mm
- wysokość skrzydła 2232, 2222 mm
- wysokość skrzydła 2332, 2322 mm

Dotyczy za szerokość i wysokość dotyczą skrzydła oraz ościeżnicy.

Akcesoria:

- próg opadający

OŚCIEŻNICE REKOMENDOWANE

Ościeżnica aluminiowa:

- Ościeżnica dostępna w wersji zewnętrznej i wewnętrznej, surowa, z możliwością samodzielnego malowania po wcześniejszej impregnacji.
- Opakowanie zawiera: 2 lub 3 zawiasy, uszczelki, impregnat, instrukcję montażu oraz akcesoria potrzebne do jej zamontowania.
- Montaż ościeżnicy na surowy mur wymaga obróbki tynkiem lub płytami kartonowo-gipsowymi.

OŚCIEŻNICA WEWNĘTRZNA

WYSOKOŚĆ SKRZYDŁA Hd	WYS. OTWORU MONTAŻOWEGO Ho	WYS. ZEWNĘTRZNA OŚCIEŻNICY Hz	WYS. ŚWIATŁA PRZEJŚCIA Hp	ILOŚĆ ZAWIASÓW
2032	2081	2074	2032	2
2132	2181	2174	2132	2
2232	2281	2274	2232	3
2332	2381	2374	2332	3

SZEROKOŚĆ SKRZYDŁA Sd	SZER. OTWORU MONTAŻOWEGO So	SZER. ZEWNĘTRZNA OŚCIEŻNICY Sz	SZER. W ŚWIETLE PRZEJŚCIA OŚCIEŻNICY Sp
618	698	688	603
718	798	788	703
818	898	888	803
918	998	988	903
1018	1098	1088	1003

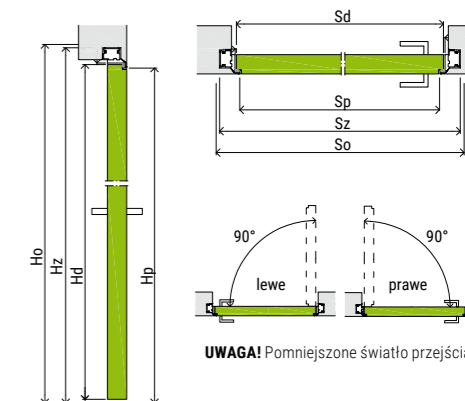
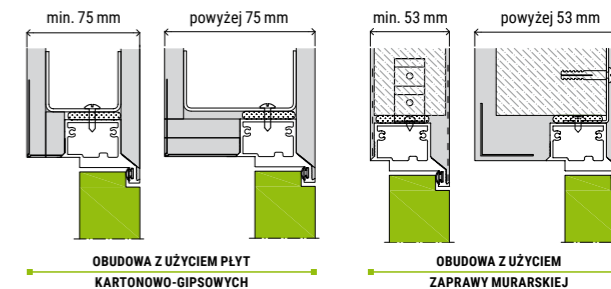

OŚCIEŻNICA ZEWNĘTRZNA

WYS. SKRZYDŁA Hd	WYS. OTWORU MONTAŻOWEGO Ho	WYS. ZEWNĘTRZNA OŚCIEŻNICY Hz	WYS. ŚWIATŁA PRZEJŚCIA Hp	ILOŚĆ ZAWIASÓW
2022	2071	2064	2022	2
2122	2171	2164	2122	2
2222	2271	2264	2222	3
2322	2371	2364	2322	3

SZEROKOŚĆ SKRZYDŁA Sd	SZER. OTWORU MONTAŻOWEGO So	SZER. ZEWNĘTRZNA OŚCIEŻNICY Sz	SZER. W ŚWIETLE PRZEJŚCIA OŚCIEŻNICY Sp
618	698	688	603
718	798	788	703
818	898	888	803
918	998	988	903
1018	1098	1088	1003

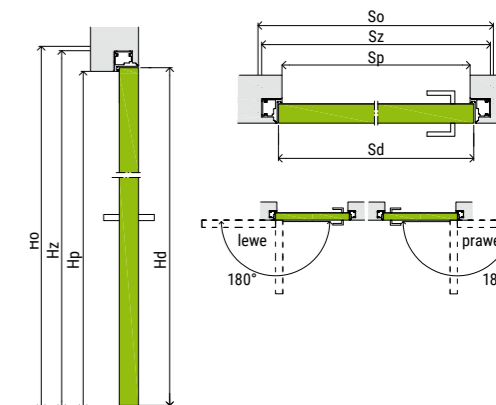
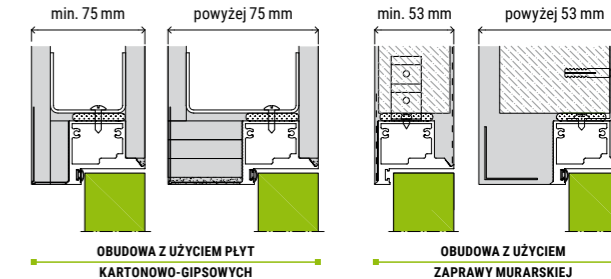

Drzwi Classen w systemie Compact dostępne są we wszystkich dekorach z grup: Primo, 3D Look, Iridium, CPL, HPL, lakierowane (szczegóły na str. 152-155). Dekory HPL tylko oferta standardowa.

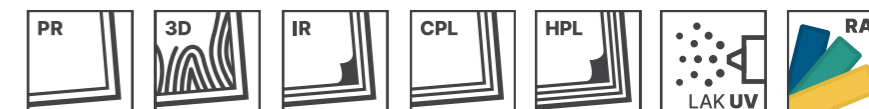

* | Testy przeprowadzone na oryginalnych farbach naściennych dostępnych na rynku.

SYSTEMY PRZESUWNE

Sposób na stworzenie oryginalnego wejścia do pomieszczenia. Zapewniają komfortowe użytkowanie i swobodę ruchów. Fantastycznie sprawdzają się w niewielkich przestrzeniach, gdzie korzystanie z tradycyjnych drzwi wymaga gimnastyki. Na większej powierzchni także doskonale się spisują, przyciągając wzrok i nadając wnętrzu nowoczesnego, dynamicznego charakteru. Występują w wersji jedno i dwuskrzydłowej. Różnią się też w zależności od sposobu montażu – mogą być chowane w ścianie lub przeznaczone do zabudowy na ścianie. Skrzydła można wybierać spośród wielu modeli o odmiennej estetyce, dlatego każdy znajdzie opcję idealnie dopasowaną do swojego wnętrza.

CHCESZ ZAOSZCZĘDZIĆ MIEJSCE W MIESZKANIU?

Pomogą Ci w tym drzwi przesuwne. Dzięki wygodnemu sposobowi otwierania i zamykania, nie wykorzystują dodatkowej przestrzeni. Szczególnie polecane do wnętrz, w których każdy centymetr jest ważny.

NIEOCZYWISTA DEKORACJA.

Drzwi mogą grać pierwsze skrzypce w aranżacji wnętrza. Zwłaszcza modele dwuskrzydłowe, które prezentują się bardzo okazale. W przestronnych pomieszczeniach będą strzałem w dziesiątkę.

SYSTEM PRZESUWNY NAŚCIENNY



SYSTEM PRZESUWNY DWUSKRZYDŁOWY

SYSTEM PRZESUWNY JEDNSKRZYDŁOWY

- System przesuwany jednoskrzydłowy, naścienny składa się z mechanizmu przesuwającego, maskownicy (w kpl. belka odbojowa). Skrzydło drzwiowe należy zakupić osobno.
- Standardowo system montowany jest bezpośrednio na ścianie, opcjonalnie można zamontować system z ościeżnicą tunel, którą należy zakupić osobno.
- Mechanizm 1-skrzydłowy wyposażony jest w szynę o długości 2,5 mb., którą należy dociąć do ostatecznego wymiaru.
- System przesuwany jednoskrzydłowy oferowany jest w wymiarach 60', 70', 80', 90', 100'.

SYSTEM PRZESUWNY DWUSKRZYDŁOWY

- System przesuwany dwuskrzydłowy, naścienny składa się z mechanizmu przesuwającego, maskownicy. Skrzydła drzwiowe należy zakupić osobno.
- System przesuwany dwuskrzydłowy otwierany jest synchronicznie tzn. przesuwając jedno skrzydło rozsuwają się oba skrzydła drzwiowe jednocześnie. System synchroniczny wymaga zamówienia dwóch skrzydeł drzwiowych o identycznej szerokości.
- Mechanizm 2-skrzydłowy wyposażony jest w 2 sztuki szyny i maskownicę 2,5-metrowej długości, które należy dociąć do ostatecznego wymiaru.

- Standardowo system montowany jest bezpośrednio na ścianie, opcjonalnie można zamontować system z ościeżnicą tunel, którą należy zakupić osobno.
- System przesuwany dwuskrzydłowy oferowany jest w wymiarach 120', 140', 160', 180', 200' (dla drzwi otwieranych synchronicznie). Skrzydła drzwiowe do systemu przesuwającego wykonane są w wersji bezprzylgowej w wymiarach zewnętrznych skrzydła przylgowego, np.: 844 x 2035 mm (80').

DOSTĘPNOŚĆ

- System przesuwany dostępny jest we wszystkich dekorach i kolekcjach poza kolekcjami: Classic, Andromeda, Salvano.

OPCJE ZA DOPLATĄ



samodomykacz



zamek hakowy (klucz, WC)



SYSTEM PRZESUWNY JEDNSKRZYDŁOWY

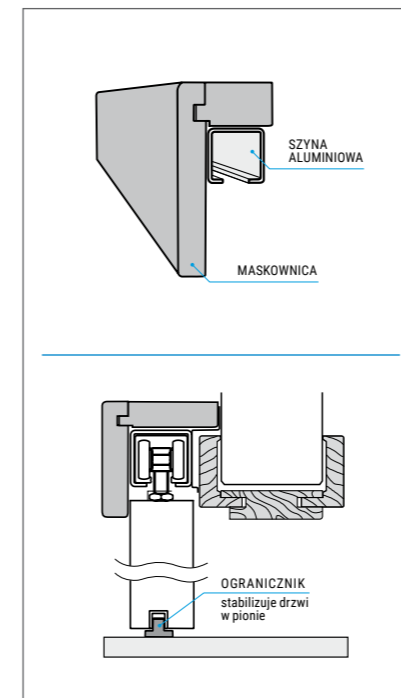

PRZEKRÓJ PIONOWY SYSTEMU PRZESUWNEGO

POCHWYTY MONTOWANE W DRZWIACH PRZESUWNYCH ZA DOPLATĄ.

KOLOR POCHWYTU PRZYPISANY DO DANEGO DEKORU.

POCHWYTY PCV



BIAŁY

Primo: Biały
3D Look: Jesion Biały
Iridium: Biały Mat
CPL: Biały RAL 9003, Biały Struktura Pozioma
Lakierowane

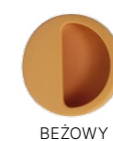

BEŻOWY

Primo: Buk, Dąb Natural, Dąb Polski
3D Look: Dąb Olejowany, Dąb Sonoma, Dąb Riviera
Iridium: Jesion Śnieżny, Jesion Brązowy, Dąb Marone

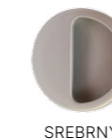

SREBRNY

Primo: Szary Mat
3D Look: Orzech Kolumbia Jasny, Dąb Szary, Dąb Antracyt
Iridium: Jesion Grafitowy, Wenge
CPL: Akacja Jasna, Szary RAL 7047, Grafit RAL 7024, Dąb Grigio, Dąb Kendal, Jesion Norweski



BRAZOWY

Primo: Akacja St, Orzech
3D Look: Dąb Palony, Dąb Catania
CPL: Orzech Wioski

POCHWYTY STALOWE



CZARNY NIKIEL

Primo
3D Look
Iridium
CPL
Lakierowane

Drzwi przesuwne Classen dostępne są we wszystkich dekorach z poniższych grup (szczegóły na str. 152-155), oraz opcjonalnie w kolorach z palety RAL.

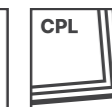
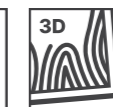

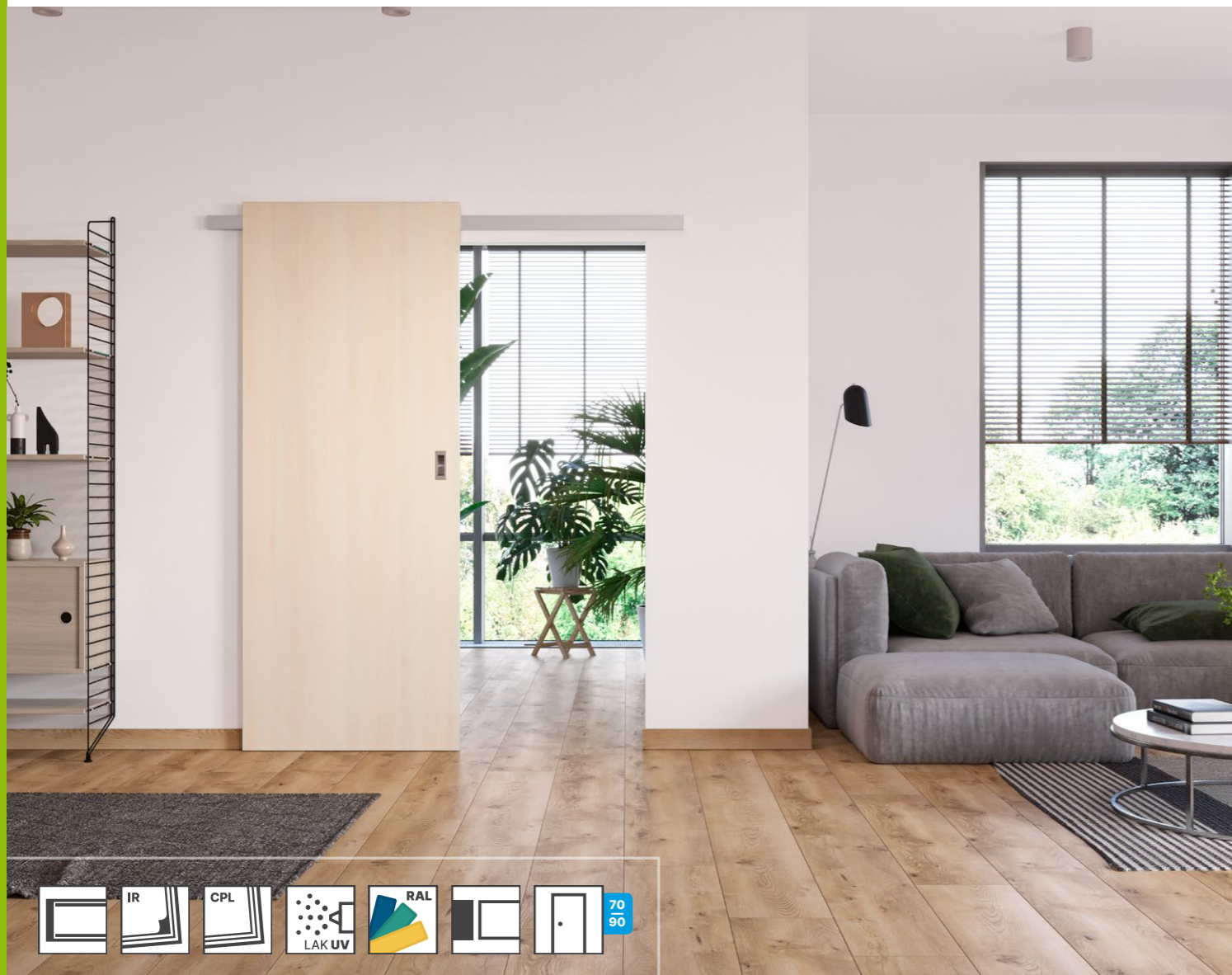

System Diva dzięki szerokiej, aluminiowej szynie, częściowo wpuszczonej w skrzydło, tworzy estetyczne i nowoczesne połączenie drzwi z systemem przesuwym.

System składa się z mechanizmu oraz skrzydła drzwiowego i przeznaczony jest do montażu bezpośrednio na ścianę (brak możliwości montażu z tunelem).



SKRZYDŁO Z SZYNĄ - SPOSÓB POŁĄCZENIA

SKRZYDŁO DRZWIOWE

- Przesuwne, jednoskrzydłowe, pełne, konstrukcja HARD, wyposażone w standardzie w pochwyty stalowy INOX. Dedykowane wyłącznie do systemu Diva.
- Wymiary skrzydła – 744, 844, 944 x 2135 mm.

MECHANIZM

- Komplet stanowią szyna aluminiowa o długości 2 m, okucia oraz instrukcja montażu.
- Dostępne są dwa rodzaje mechanizmu – standardowy oraz z systemem samodomykającym. Po zamontowaniu systemu szczelina pomiędzy skrzydłem a ścianą wynosi 12 mm.

OPCJE ZA DOPLATĄ

- Kolory z palety RAL



	WYSOKOŚĆ SKRZYDŁA Hd	WYSOKOŚĆ OTWORU W MURZE Ho	SZEROKOŚĆ SKRZYDŁA Sd	SZEROKOŚĆ OTWORU W MURZE So
70'	2135	2000	744	700
80'			844	800
90'			944	900

TABELA WYMIARÓW SYSTEMU DIVA

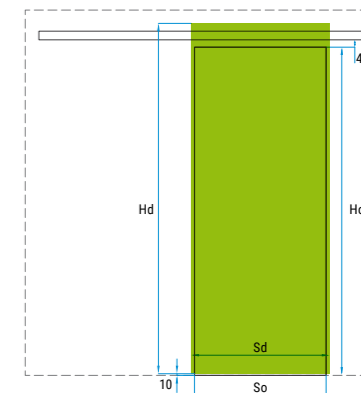

IRIDIUM

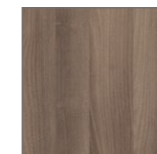

JESION GRAFITOWY



JESION BRĄZOWY



JESION ŚNIEŻNY



ORZECH WŁOSKI



AKACJA JASNA



JESION NORWESKI



BIAŁY STRUKTURA POZIOMA

CPL



DĄB GRIGIO



DĄB KENDAL



BIAŁY RAL 9003



SZARY RAL 7047



GRAFIT RAL 7024

LAKIER



BIAŁY UV



BIAŁY UV PURE



Nowoczesny system przesuwny idealny dla loftowych wnętrz. Czarna stalowa szyna oraz wszystkie pozostałe elementy zestawu nadają całości niepowtarzalny industrialny charakter.

System przeznaczony do zabudowy bezpośrednio na ścianie, dostępny tylko w wersji jednoskrzydłowej.

Skrzydła o wysokości 2035 mm, dostępne w szerokościach 70', 80', 90' z czarnym uchwytem wpuszczanym, stalowym. Należy je zakupić osobno, dostępne są we wszystkich kolekcjach i dekorach za wyjątkiem: Classic, Andromeda, Salvano.

OPCJE ZA DOPLATĄ

STOPER



SYSTEM PRZESUWNY ZE STOPEREM

SAMOZAMYKACZ



CICHY SYSTEM Z SAMODOMYKACZEM

POCHWYTY STALOWE



STALOWY CZARNY

OPAKOWANIE

- Zawiera kompletny system przesuwny z szyną o długości 1950 mm. Dostępny jest również samozamykacz, za dopłatą.



MODEL KASETY	ŚWIATŁO L X H	WYMIARY ZEWNĘTRZNE			GRUBOŚĆ KASETY / ŚCIANY *	WYMIARY WEWNĘTRZNE	WYMIARY SKRZYDŁA	
		C X H1	A	B			LP	HP
G60 plus	610 x 2025	1350 x 2110	670	640	100 **	53	644	2035
G70 plus	710 x 2025	1550 x 2110	770	740			744	
G80 plus	810 x 2025	1750 x 2110	870	840			844	
G90 plus	910 x 2025	1950 x 2110	970	940			944	
G100 plus **	1010 x 2025	2150 x 2110	1070	1040			1044	

TABELA WYMIARÓW KASETY POJEDYNCZEJ

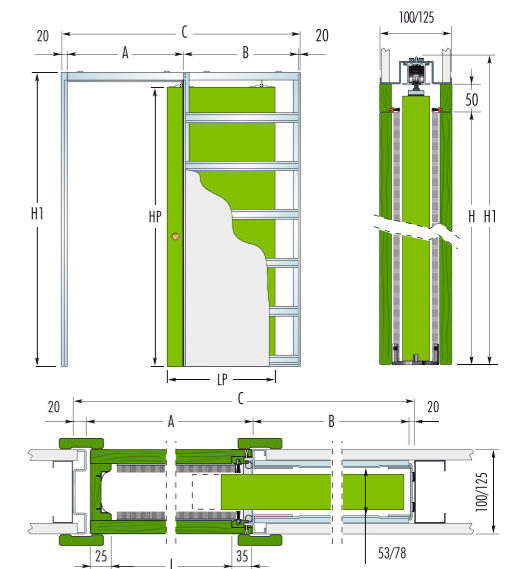

MODEL KASETY	ŚWIATŁO L X H	WYMIARY ZEWNĘTRZNE			GRUBOŚĆ KASETY / ŚCIANY *	WYMIARY WEWNĘTRZNE	WYMIARY SKRZYDŁA	
		C X H1	A	B			LP	HP
GG60 plus	1210 x 2025	2600 x 2110	1280	640	100 **	54	644	2035
GG70 plus	1410 x 2025	3000 x 2110	1480	740			744	
GG80 plus	1610 x 2025	3400 x 2110	1680	840			844	
GG90 plus	1810 x 2025	3800 x 2110	1880	940			944	
GG100 plus	2010 x 2025	4200 x 2110	2080	1040			1044	

TABELA WYMIARÓW KASETY PODWÓJNEJ

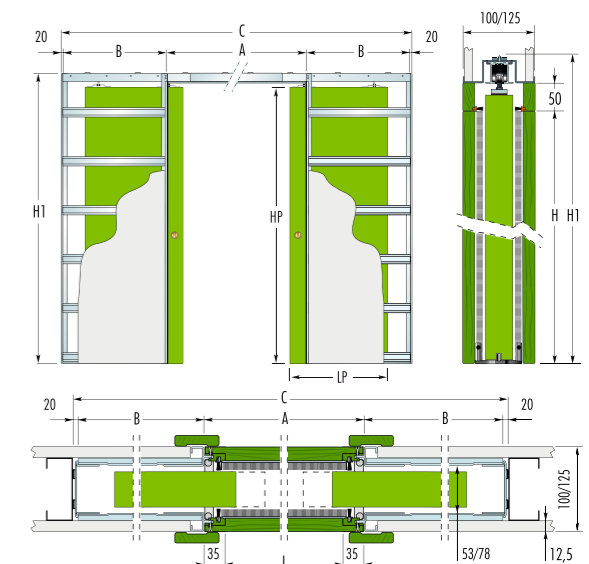

* | Ościeżnice Eclisse dla nietypowych grubości muru należy zamawiać wg formularza zamówieniowego.
Dekory ościeżnic: Primo, 3D Look, Iridium i CPL, za wyjątkiem: Dąb Catania, Dąb Szary, Szary Mat, Dąb Marone oraz Biały - struktura pozioma.

** | Kasetka o grubości 100 mm - możliwość montażu wszystkich kolekcji z wyjątkiem modeli szklonych w drzwiach płytowych.

Ościeżnice drewnopochodne

Ta grupa ościeżnic przeznaczona jest do skrzydeł drzwiowych codziennego użytku stosowanych w mieszkaniach i biurach. Wszystkie te ościeżnice znajdą zastosowanie z drzwiami lakierowanymi, ramowymi oraz płycinowymi wyprodukowanymi przez Classen.

W tym dziale znajdziesz ościeżnice o uniwersalnym charakterze, np. Regulowane czy Standard 2-pack stała, ale również te bardziej ozdobne jak Arcus oraz New Arcus. Z kolei ościeżnica CMOK to produkt przeznaczony do montażu na starego typu ościeżnicach stalowych bez konieczności ich demontażu.



Widok od strony wewnętrznej skrzydła. Strona zewnętrzna jak w ościeżnicy Standard 2-Pack Stała.

REGULOWANA / REGULOWANA 80



STANDARD WYKONANIA

- Ościeznice Regulowane wykonane są z płyty wiórowej i MDF pokrytej dekorami Classen lub lakierowane, odpowiadające kolorystyce skrzydeł drzwiowych.
- Dostępna również w wersji Tunel.

Pakowanie:

- Kompletna ościeznica składa się z belki górnej oraz bazy i stanowi w całości jedno opakowanie. W opakowaniu znajdują się ponadto okucia, uszczelki i zestaw montażowy. Dla skrzydeł o wymiarach 100' lub skrzydeł wzmocnionych wymagana jest ościeznica z trzema zawiasami.

KOLORYSTYKA

Primo

- Akacja ST, Biały, Dąb Natural, Buk, Dąb Polski, Orzech, Szary Mat

3D Look*

- Dąb Palony, Dąb Olejowany, Jesion Biały, Dąb Sonoma, Orzech Kolumbia Jasny, Dąb Riviera, Dąb Szary, Dąb Antracyt, Dąb Catania

Iridium

- Biały Mat*, Jesion Śnieżny, Jesion Brązowy, Jesion Grafitowy*, Wenge, Dąb Marone*

CPL

- Akacja Jasna*, Biały 9003*, Szary 7047, Grafit 7024, Orzech Włoski*, Jesion Norweski*, Dąb Kendal*, Dąb Grigio*, Biały Struktura Pozioma.

Lakier*

- lakier Biały UV lub PU.

OPCJE ZA DOPLATĄ

- trzeci zawias
- ościeznica 100'
- ościeznica 110'
- ościeznica 120'
- wysokość ościeznicy PN 22
- wysokość ościeznicy PN 23
- opaska 80
- ościeznica do drzwi dwuskrzydłowych
- kolorystyka RAL

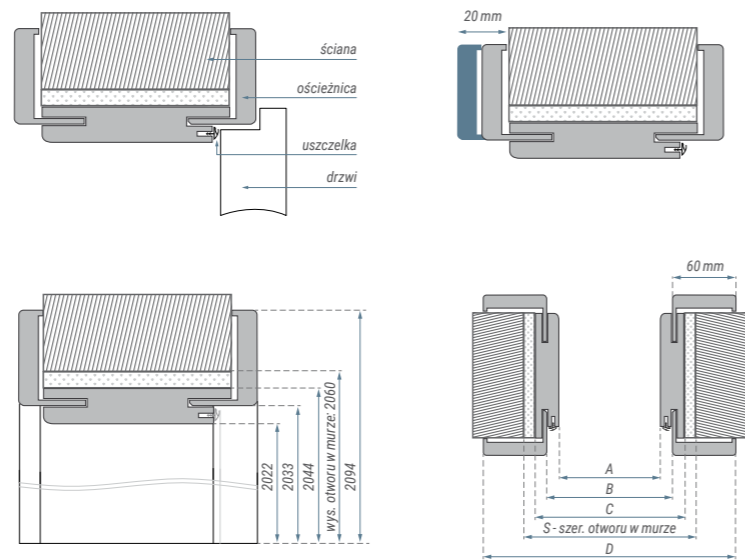

▲ OŚCIEŻNICA REGULOWANA

▼ OŚCIEŻNICA REGULOWANA 80

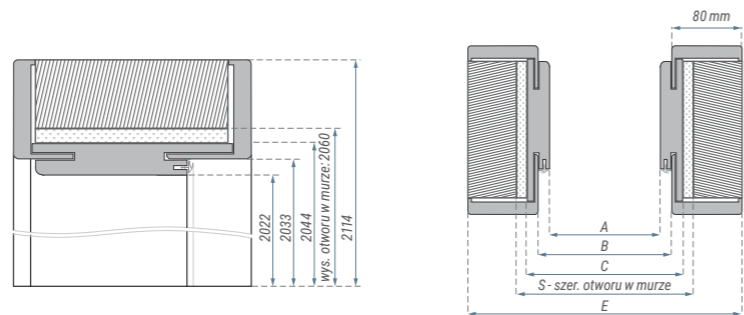

Korony i listwa nakładkowa przeznaczone do montażu z ościeżnicą Regulowaną (1-skrzydłową).

Więcej informacji na str. 145.

Wymiary ościeznicy regulowanej [mm]:							Zakres regulacji [mm]:								
	A	B	C	D	E	S	A	B	C	D	E	S	75-95	220-240	
60	603	625	648	748	788	675	100	1038	1061	1083	1183	1223	1110	95-115	240-260
70	703	726	748	848	888	775	110	1138	1161	1183	1283	1323	1210	120-140	260-280
80	803	826	848	948	988	875	120	1238	1261	1283	1383	1423	1310	140-160	280-300
90	903	926	948	1048	1088	975	130	1338	1361	1383	1483	1523	1410	160-180	300-320
100	1003	1026	1048	1148	1188	1075	140	1438	1461	1483	1583	1623	1510	180-200	320-340
110	1103	1126	1148	1248	1288	1175	150	1538	1561	1583	1683	1723	1610	200-220	340-360
120	1203	1226	1248	1348	1388	1275	160	1638	1661	1683	1783	1823	1710		
1-SKRZYDŁOWE															
							170	1738	1761	1783	1883	1923	1810		
							180	1838	1861	1883	1983	2023	1910		
							190	1938	1961	1983	2083	2123	2010		
							200	2038	2061	2083	2183	2223	2110		
2-SKRZYDŁOWE															

BEZPRZYLGOWA REGULOWANA / REGULOWANA 80



STANDARD WYKONANIA

- Ościeznice Regulowane Bezprzylgowe wykonane są z płyty wiórowej i MDF pokrytej dekorami Classen lub lakierowane, odpowiadające kolorystyce skrzydeł drzwiowych. Ościeżnice dedykowane są do skrzydeł bezprzylgowych.

Pakowanie:

- Kompletna ościeznica bezprzylgowa składa się z belki górnej oraz bazy i stanowi w całości jedno opakowanie. W komplecie znajdują się dwa zawiasy bezprzylgowe – chowane, uszczelki i zestaw montażowy.

KOLORYSTYKA

Primo

- Biały
- Iridium
- Jesion Śnieżny, Jesion Brązowy, Jesion Grafitowy*, Wenge

CPL

- Akacja Jasna*, Biały 9003*, Szary 7047, Grafit 7024, Orzech Włoski*, Jesion Norweski*, Dąb Kendal*, Dąb Grigio*, Biały Struktura Pozioma.

Lakier*

- lakier Biały UV lub PU.

OPCJE ZA DOPLATĄ

- ościeznica 100'
- opaska 80
- kolorystyka RAL

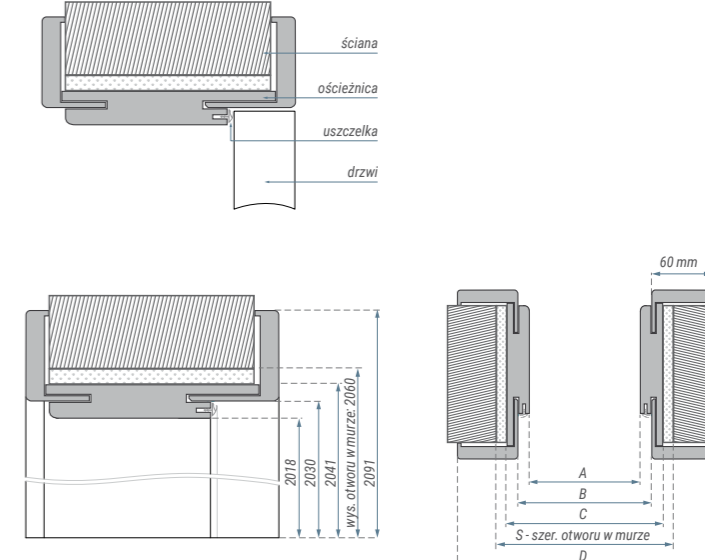

▲ OŚCIEŻNICA REGULOWANA BEZPRZYLGOWA

▼ OŚCIEŻNICA REGULOWANA BEZPRZYLGOWA 80

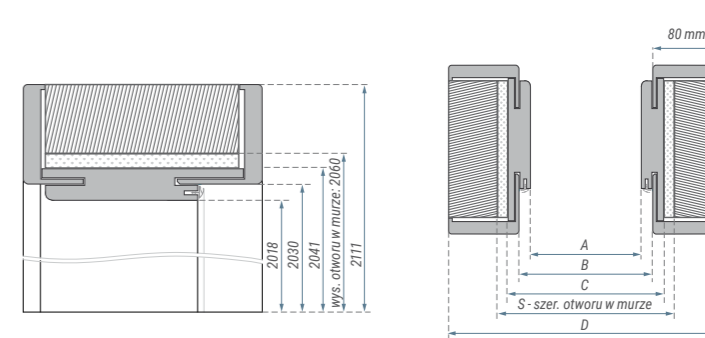

Korony i listwa nakładkowa przeznaczone do montażu z ościeżnicą Regulowaną (1-skrzydłową).

Zawias 3D

Blacha zaczepowa z regulacją

Więcej informacji na str. 145.

Wymiary ościeznicy regulowanej bezprzylgowej [mm]:							Zakres regulacji [mm]:	
	A	B	C	D	E	S	90-110	235-255
60	601	624	646	746	786	690	110-130	255-275
70	701	724	746	846	886	790	135-155	275-295
80	801	824	846	946	986	890	155-175	295-315
90	901	924	946	1046	1086	990	175-195	315-335
100	1001	1024	1046	1146	1186	1090	195-215	335-355
							215-235	355-375

* | Ościeznica Regulowana 80 dostępna w oznaczonych dekorach. Nie występuje w modelach Natura HB CPL – PN22 i PN23.

* | Ościeznica Regulowana 80 dostępna w oznaczonych dekorach. Nie występuje w modelach Natura HK CPL – PN22 i PN23.

ARCUS

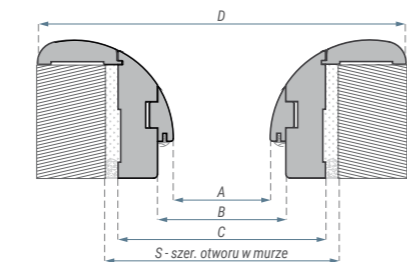
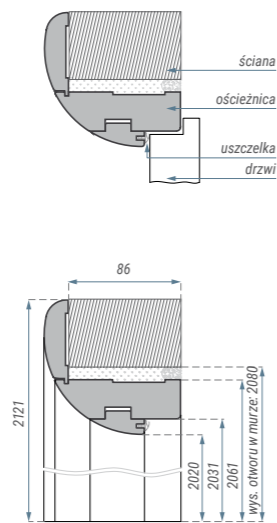

STANDARD WYKONANIA

- Ościeżnice Arcus wykonane są z MDF okleinowanego Primo, 3D Look, okleiną Iridium oraz laminatem CPL w dekorach odpowiadających dekorom skrzydeł drzwiowych. Elementy bazowe zostały jednostronnie zintegrowane z listwami wykończeniowymi.
- Dostępna również w wersji Tunel.

Pakowanie:

- Kompletna ościeżnica składa się z belki górnej oraz bazy (2 osobne opakowania), wyposażonej w 2 zawiasy czopowe srebrne (trzeci zawias – za dopłatą). Dla skrzydeł o wymiarach 100' lub skrzydeł wzmocnionych wymagana jest ościeżnica z trzema zawiasami.

KOLORYSTYKA

Primo

- Akacja ST, Biały, Dąb Natural, Dąb Polski, Orzech
- 3D Look**
- Dąb Palony, Jesion Biały, Orzech Kolumbia Jasny, Dąb Szary
- Iridium**
- Jesion Brązowy, Jesion Grafitowy, Wenge
- CPL**
- Akacja Jasna, Orzech Włoski, Jesion Norweski, Biały Struktura Pozioma

OPCJE ZA DOPLATĄ

- trzeci zawias
- ościeżnica 100'
- ościeżnica do drzwi dwuskrzydłowych

Wymiary ościeżnicy Arcus [mm]:

	A	B	C	D	S		A	B	C	D	S
60	602	626	686	806	710	100	1037	1061	1121	1241	1145
70	702	726	786	906	810	110	1137	1161	1221	1341	1245
80	802	826	886	1006	910	120	1237	1261	1321	1441	1345
90	902	926	986	1106	1010	130	1337	1361	1421	1541	1445
100	1002	1026	1086	1206	1110	140	1437	1461	1521	1641	1545
1-SKRZYDŁOWE						150	1537	1561	1621	1741	1645
						160	1637	1661	1721	1841	1745
						170	1737	1761	1821	1941	1845
						180	1837	1861	1921	2041	1945
						190	1937	1961	2021	2141	2045
						200	2037	2061	2121	2241	2145

2-SKRZYDŁOWE

NEW ARCUS

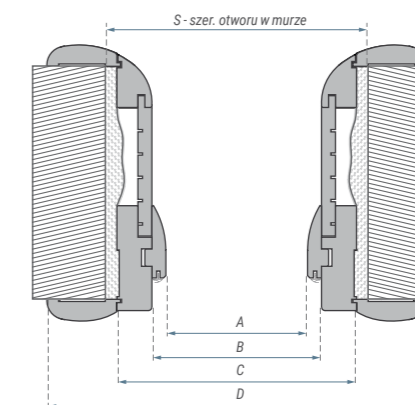
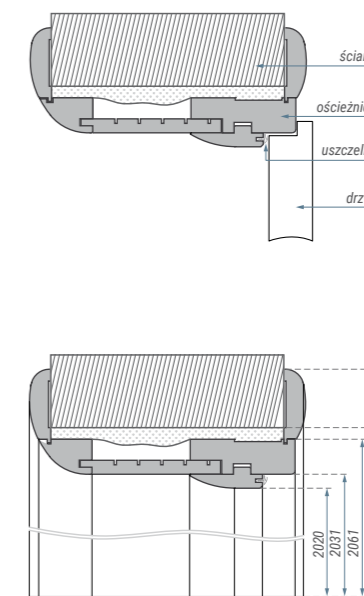

STANDARD WYKONANIA

- Ościeżnice New Arcus wykonane są z MDF okleinowanego Primo, 3D Look, okleiną Iridium oraz laminatem CPL w dekorach odpowiadających dekorom skrzydeł drzwiowych. Zaletą tej ościeżnicy, poza nowoczesnym wzornictwem, jest jej uniwersalne zastosowanie – w celu dopasowania do różnych grubości muru ościeżnica ta dostępna jest w dwóch zakresach regulacji: 115–200 mm oraz 200–320 mm.
- Dostępna również w wersji Tunel.

Pakowanie:

- Kompletna ościeżnica składa się z belki górnej oraz bazy (2 osobne opakowania), wyposażonej w 2 zawiasy czopowe srebrne (trzeci zawias – za dopłatą). Dla skrzydeł o wymiarach 100' lub skrzydeł wzmocnionych wymagana jest ościeżnica z trzema zawiasami.

KOLORYSTYKA

Primo

- Akacja ST, Orzech
- 3D Look**
- Dąb Palony, Jesion Biały, kolumbia jasny, Dąb Szary
- Iridium**
- Jesion Brązowy, Jesion Grafitowy, Wenge, Dąb Marone
- CPL**
- Akacja Jasna, Orzech Włoski, Jesion Norweski, Dąb Kendal, Dąb Grigio

OPCJE ZA DOPLATĄ

- wstawka regulacyjna 200–320 mm
- trzeci zawias
- ościeżnica 100'
- ościeżnica do drzwi dwuskrzydłowych

Wymiary ościeżnicy New Arcus [mm]:

	A	B	C	D	S		A	B	C	D	S
60	602	626	686	806	710	100	1037	1061	1121	1241	1145
70	702	726	786	906	810	110	1137	1161	1221	1341	1245
80	802	826	886	1006	910	120	1237	1261	1321	1441	1345
90	902	926	986	1106	1010	130	1337	1361	1421	1541	1445
100	1002	1026	1086	1206	1110	140	1437	1461	1521	1641	1545
1-SKRZYDŁOWE						150	1537	1561	1621	1741	1645
						160	1637	1661	1721	1841	1745
						170	1737	1761	1821	1941	1845
						180	1837	1861	1921	2041	1945
						190	1937	1961	2021	2141	2045
						200	2037	2061	2121	2241	2145

2-SKRZYDŁOWE

STANDARD 2-PACK STAŁA

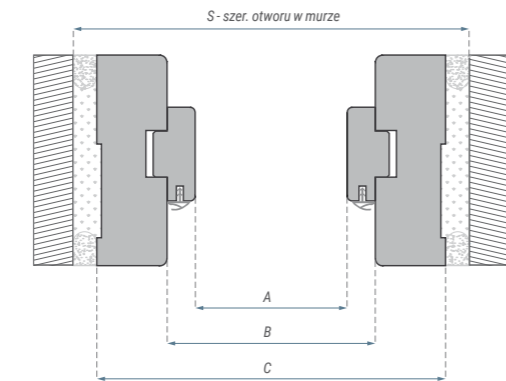
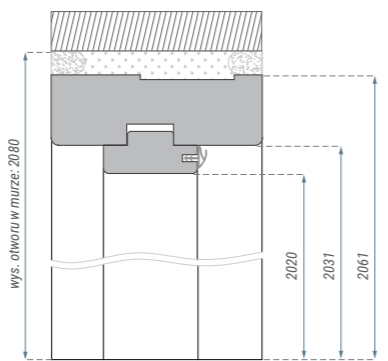
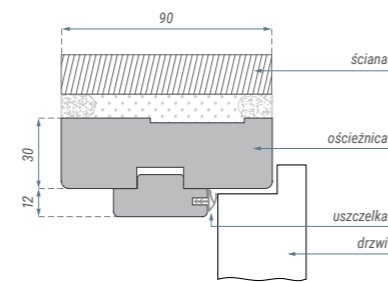

STANDARD WYKONANIA

Ościeznice stałe Standard 2-pack wykonane są z MDF okleinowanego Primo, 3D Look, Iridium oraz laminatem CPL w dekorach odpowiadających dekorom skrzydeł drzwiowych.

Pakowanie:

Kompletna ościeznica składa się z belki górnej oraz bazy (2 osobne opakowania), wyposażonej w 2 zawiasy czopowe srebrne (trzeci zawias – za dopłatą). Dla skrzydeł o wymiarach 100' lub skrzydeł wzmocnionych wymagana jest ościeznica z trzema zawiasami.

KOLORYSTYKA

Primo

Akacja ST, Białą, Dąb Natural, Buk, Dąb Polski, Orzech, Szary Mat

3D Look

Dąb Olejowany, Dąb Palony, Jesion Białą, Dąb Sonoma, Orzech Kolumbia Jasny, Dąb Riviera, Dąb Szary, Dąb Antracyt, Dąb Catania

Iridium

Jesion Śnieżny, Jesion Brązowy, Jesion Grafitowy, Wenge, Białą Mat, Dąb Marone

CPL

Akacja Jasna, Orzech Włoski, Białą 9003, Szary 7047, Grafit 7024, Jesion Norweski, Dąb Kendal, Dąb Grigio, Białą Struktura Pozioma

Lakier

Białą UV lub PU

OPCJE ZA DOPLATĄ

- trzeci zawias
- ościeznica 100'
- ościeznica 110'
- ościeznica 120'
- ościeznica do drzwi dwuskrzydłowych

Wymiary ościeznicy Std 2-pack [mm]:

	A	B	C	S		A	B	C	S
60	602	626	686	710	100	1037	1061	1121	1145
70	702	726	786	810	110	1137	1161	1221	1245
80	802	826	886	910	120	1237	1261	1321	1345
90	902	926	986	1010	130	1337	1361	1421	1445
100	1002	1026	1086	1110	140	1437	1461	1521	1545
110	1102	1126	1186	1210	150	1537	1561	1621	1645
120	1202	1226	1286	1310	160	1637	1661	1721	1745
					170	1737	1761	1821	1845
					180	1837	1861	1921	1945
					190	1937	1961	2021	2045
					200	2037	2061	2121	2145

1-SKRZYDŁOWE

2-SKRZYDŁOWE

CMOK

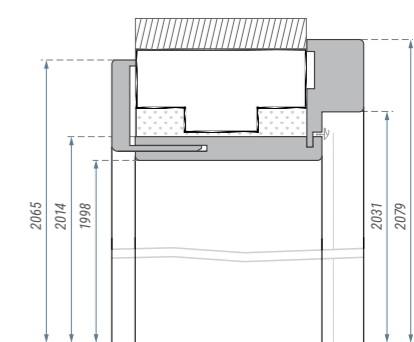
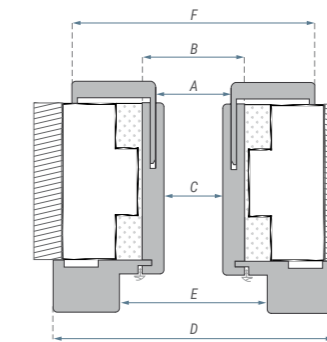
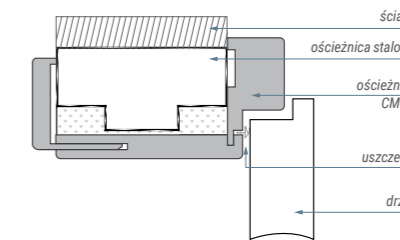

STANDARD WYKONANIA

Ościeznica drzwiowa jednoskrzydłowa, regulowana przeznaczona do zabudowy ościeznic stalowych, bez konieczności ich wcześniejszego demontażu. Pozwala na wymianę skrzydeł drzwiowych przy zachowaniu ich dotychczasowych wymiarów. Charakterystyczną cechą tej ościeznicy jest szybki i prosty montaż możliwy dzięki zespoleniu ze sobą na stałe dwóch elementów bazowych. Ościeznica wykonana jest w całości z materiału drewnopochodnego – MDF, okleinowanego dekorami Primo, 3D, Iridium oraz laminatami CPL.

Pakowanie:

Kompletna ościeznica dostępna jest w dwóch zakresach regulacji: 70–110 mm oraz 110–150 mm. Obydwa zakresy dostępne są w jednym opakowaniu, w którym znajduje się również uszczelka oraz woreczek montażowy. Dla skrzydeł o wymiarach 100' oraz skrzydeł wzmocnionych wymagana jest ościeznica z trzema zawiasami.

KOLORYSTYKA

Primo

Akacja ST, Dąb Natural, Buk, Dąb Polski, Orzech, Białą

3D Look

Dąb Olejowany, Dąb Palony, Dąb Sonoma, Orzech Kolumbia Jasny, Dąb Riviera, Dąb Szary, Dąb Antracyt, Dąb Catania

Iridium

Jesion Śnieżny, Jesion Brązowy, Jesion Grafitowy, Wenge, Dąb Marone

CPL

Orzech Włoski, Akacja Jasna, Jesion Norweski, Dąb Kendal, Dąb Grigio

OPCJE ZA DOPLATĄ

- trzeci zawias
- ościeznica 100'
- ościeznica 110'

Uwagi dotyczące montażu

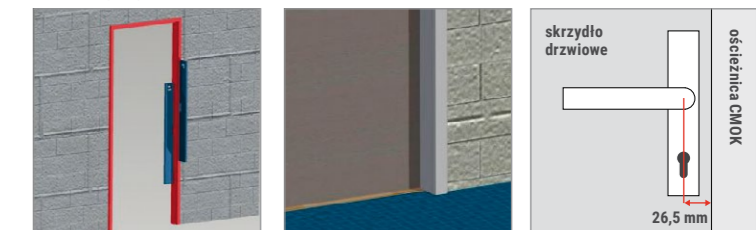

1. Krzyżowy ścian, na których montowana będzie ościeznica CMOK.

2. Miejsce łączenia podłóg oraz przesunięcie skrzydła po zamontowaniu ościeznicy CMOK.

3. Wymiar klamki i rozety. Rączka klamki nie może wychodzić poza trzpień.

Wstawka regulacyjna

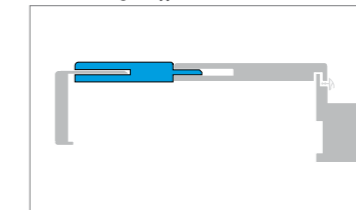

Wstawka regulacyjna 75 mm zwiększa zakresy regulacji:
– w ościeznicy 70–110 mm do 150–185 mm
– w ościeznicy 110–150 mm do 185–220 mm

Wymiary ościeznicy CMOK [mm]:

	A	B	C	D	E	F
60	574	593	561	723	626	696
70	674	693	661	823	726	796
80	774	793	761	923	826	896
90	874	893	861	1023	926	996
100	974	993	961	1123	1026	1096
110	1074	1093	1061	1223	1126	1196

Zakres regulacji [mm]:

70-110
110-150

Ościeżnice stalowe

Ościeżnice stalowe sprawdzają się w mieszkaniach i biurach, lecz wszystkie ich zalety ujawniają się w obiektach użyteczności publicznej oraz w pomieszczeniach o podwyższonym natężeniu ruchu. Wszystkie ościeżnice stalowe znajdują zastosowanie w połączeniu z drzwiami technicznymi Natura HK/HB (CPL i HPL) oraz ze standardowymi drzwiami lakierowanymi, ramowymi oraz płycinowymi wyprodukowanymi przez Classen.

Na kolejnych stronach znajdziesz ościeżnice regulowane oraz stałe, każda z nich oferowana jest w wersji przylgowej i bezprzylgowej.

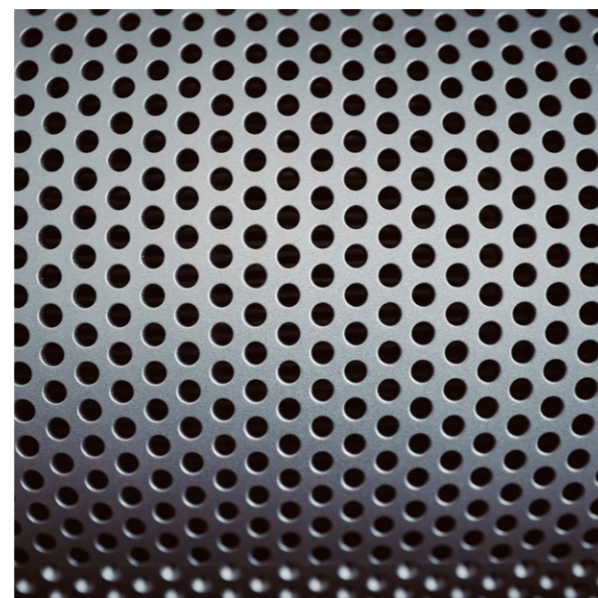

STAŁA STAŁOWA PRZYLGOWA / BEZPRZYLGOWA



STANDARD WYKONANIA

- wykonana z wysokiej jakości blachy stalowej o grubości 1,2 mm
- kompletna ościeżnica składa się z jednego elementu bazowego, zawiasów, uszczelki oraz kompletu zaślepek
- uszczelki dostępne w 3 kolorach – Biały, Szary, Brąz
- 2 zawiasy chowane 3D w standardzie (wersja bezprzylgowa)
- 2 zawiasy w standardzie; 3 zawias jako opcja bez dopłaty (wersja przylgowa)
- ościeżnica przeznaczona do montażu w pomieszczeniach z wykończonymi ścianami i posadzką
- ościeżnica bezprzylgowa dostępna jest wyłącznie w wersji jednoskrzydłowej

KOLORYSTYKA

- ościeżnica malowana proszkowo. Kolory RAL: Biały (9003), Szary (7047), Grafit (7024)
- pozostałe kolory z palety RAL oraz inne nietypowości podlegają indywidualnej wycenie: inwestycje@classen.com.pl

OPCJE ZA DOPLATĄ

- wzmocnienie pod samozamykacz
- przygotowanie pod elektrozaczep
- wykonanie z blachy ocynkowanej
- próg przejściowy
- ościeżnice dwuskrzydłowe
- kolory RAL 7024

STAŁOWA STAŁA PRZYLGOWA ▼

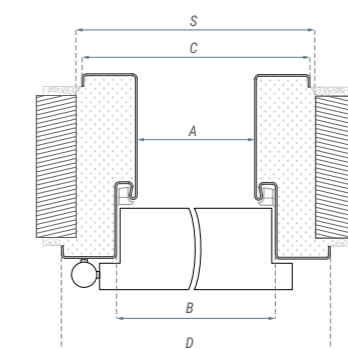
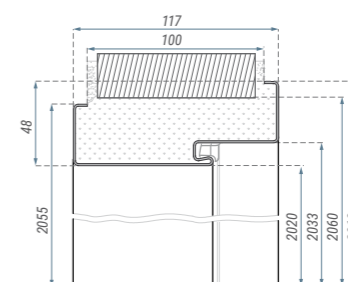
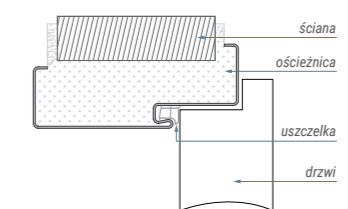

STAŁOWA STAŁA BEZPRZYLGOWA ▼

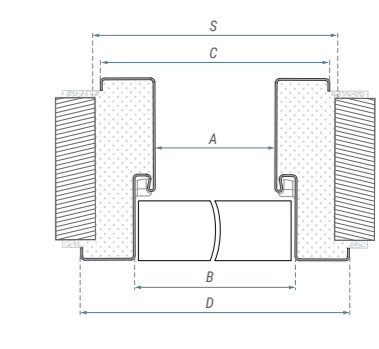
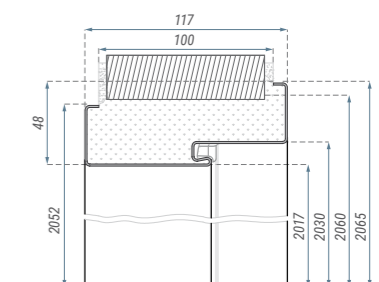
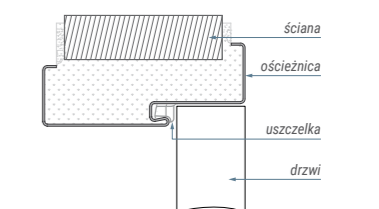

Wymiary ościeżnicy stałej stalowej oraz stałej stalowej bezprzylgowej (1-skrzydłowe) [mm]:

	A	B	C	D	S		A	B	C	D	S
60	601	627	671	697	685	120	1235	1261	1305	1331	1315
70	701	727	771	797	785	130	1335	1361	1405	1431	1415
80	801	827	871	897	885	140	1435	1461	1505	1531	1515
90	901	927	971	997	985	150	1535	1561	1605	1631	1615
100	1001	1027	1071	1097	1085	160	1635	1661	1705	1731	1715
110	1101	1127	1171	1197	1185	170	1735	1761	1805	1831	1815
120	1201	1227	1271	1297	1285	180	1835	1861	1905	1931	1915
1-SKRZYDŁOWE						190	1935	1961	2005	2031	2015
						200	2035	2061	2105	2131	2115

2-SKRZYDŁOWE

REGULOWANA STALOWA

REGULOWANA STALOWA BEZPRZYLGOWA

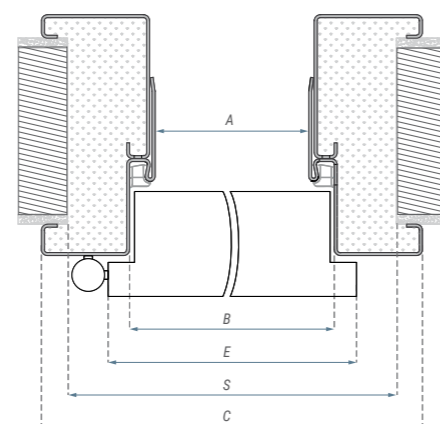
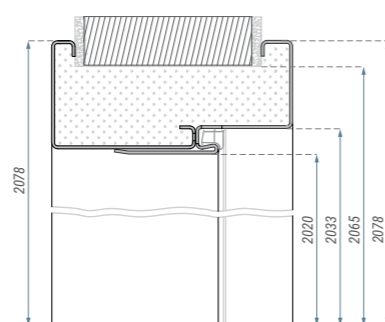
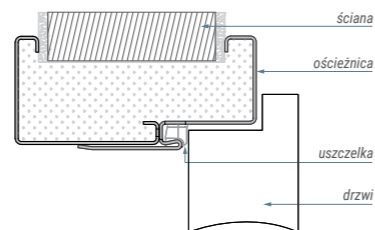

STANDARD WYKONANIA

- Ościeznice Regulowane stalowe przeznaczone są do zabudowy w różnego typu pomieszczeniach z wykończonymi ścianami i posadzkami - mieszkania, obiekty użyteczności publicznej, hotele itp.
- Trwała konstrukcja daje możliwość zastosowania zarówno do ścian murowanych jak i kartonowo - gipsowych.

Konstrukcja:

- wykonana z wysokiej jakości blachy stalowej o grubości 1,5 mm;
- kompletna ościeznica składa się elementu bazowego, części regulacyjnej, zawiasów, uszczelki oraz kompletu zaślepek;
- uszczelki dostępne w 3 kolorach – Biały, Szary, Brąz;
- 2 zawiasy w standardzie; 3 zawias jako opcja bez dopłaty.

KOLORYSTYKA

- Ościeznica malowana proszkowo. Kolory RAL: Biały (9003), Szary (7047), Grafit (7024).
- Pozostałe kolory z palety RAL oraz inne nietypowości podlegają indywidualnej wycenie: inwestycje@classen.com.pl

OPCJE ZA DOPLATĄ

- wzmocnienie pod samozamykacz
- przygotowanie pod elektrozaczep
- wykonanie z blachy ocynkowanej
- kolory RAL 7024
- próg przejściowy
- ościeznice dwuskrzydłowe

Wymiary ościeznicy regulowanej stalowej [mm]:

	A	B	C	E	S		A	B	C	E	S
60	601	627	717	644	685	100	1035	1061	1151	1079	1120
70	701	727	817	744	785	110	1135	1161	1251	1179	1220
80	801	827	917	844	885	120	1235	1261	1351	1279	1320
90	901	927	1017	944	985	130	1335	1361	1451	1379	1420
100	1001	1027	1117	1044	1085	140	1435	1461	1551	1479	1520
110	1101	1127	1217	1144	1085	150	1535	1561	1651	1579	1620
120	1201	1227	1317	1244	1085	160	1635	1661	1751	1679	1720
						170	1735	1761	1851	1779	1820
						180	1835	1861	1951	1879	1920
						190	1935	1961	2051	1979	2020
						200	2035	2061	2151	2079	2120

1-SKRZYDŁOWE

Zakres regulacji [mm]:

95-125	245-275
125-155	275-305
155-185	305-335
185-215	335-365
215-245	

2-SKRZYDŁOWE

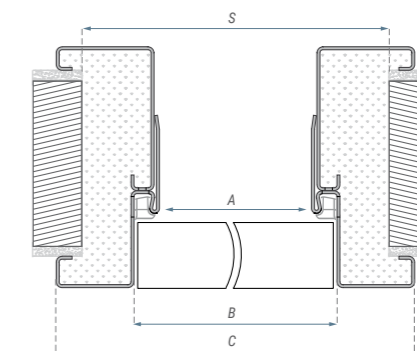
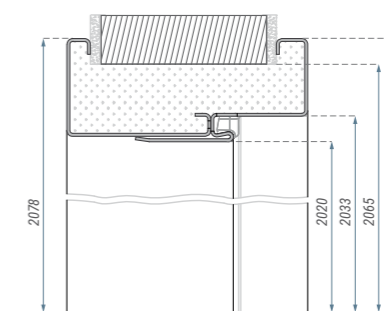
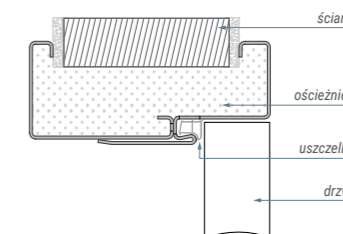

STANDARD WYKONANIA

- wykonana z wysokiej jakości blachy stalowej o grubości 1,5 mm
- kompletna ościeznica składa się elementu bazowego, części regulacyjnej, zawiasów, uszczelki oraz kompletu zaślepek
- uszczelki dostępne w 3 kolorach – Biały, Szary, Brąz
- 2 zawiasy chowane 3D w standardzie
- ościeznica przeznaczona do montażu w pomieszczeniach z wykończonymi ścianami i posadzką
- dostępna wyłącznie w wersji jednoskrzydłowej

KOLORYSTYKA

- ościeznica malowana proszkowo. Kolory RAL: Biały (9003), Szary (7047), Grafit (7024)
- pozostałe kolory z palety RAL oraz inne nietypowości podlegają indywidualnej wycenie: inwestycje@classen.com.pl

OPCJE ZA DOPLATĄ

- wzmocnienie pod samozamykacz
- przygotowanie pod elektrozaczep
- wykonanie z blachy ocynkowanej
- kolory RAL 7024
- próg przejściowy

Wymiary ościeznicy regulowanej stalowej bezprzylgowej [mm]:

	A	B	C	S
60	601	627	717	695
70	701	727	817	795
80	801	827	917	895
90	901	927	1017	995
100	1001	1027	1117	1095
110	1101	1127	1217	1195
120	1201	1227	1317	1295

Zakres regulacji [mm]:

110-140	260-290
140-170	290-320
170-200	320-350
200-230	350-380
230-260	

Ościeżnice rekomendowane

Specjalistyczne drzwi techniczne wymagają zastosowania odpowiednio dobranych ościeżnic. Dla przykładu drzwi przeciwpożarowe nie spełniają swych norm oraz są nieskuteczne bez dopasowanej ościeżnicy o właściwościach przeciwpożarowych.

W tym dziale znajdziesz ościeżnice dopasowane do drzwi technicznych Classen takich jak: Bord, Bord W3, akustycznych i przeciwpożarowych.



BORD STALOWA STAŁA / NAROŻNA STAŁA



STANDARD WYKONANIA

- gr. blachy 1,2 mm
- otwory pod zamek bolcowy góra i dół (B – dla ościeżnic Bord stalowej stałej oraz Bord stalowej narożnej stałej) lub otwory zamka wielopunktowego (W – tylko dla ościeżnicy Bord stalowej stałej)
- otwory pod bolce wyważeniowe dla wersji skrzydeł W1 (dla ościeżnic Bord stalowej stałej oraz Bord stalowej narożnej stałej) i W2 (tylko dla ościeżnicy Bord stalowej stałej)
- wzmocnienie pod samozamykacz
- jednoskrzydłowe 80'-100'

KOLORYSTYKA

- ościeżnica malowana proszkowo. Kolory RAL: Biały (9016), Szary (7047), Brąz (8017), Biały (9003), Grafit (7024)
- pozostałe kolory z palety RAL oraz inne nietypowości podlegają indywidualnej wycenie: inwestycje@classen.com.pl

OPCJE ZA DOPLATĄ

- rozmiar 100'
- kolory RAL 7024
- próg przejściowy

BORD STALOWA STAŁA ▼

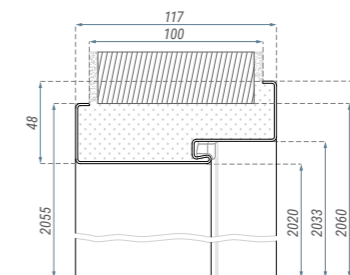
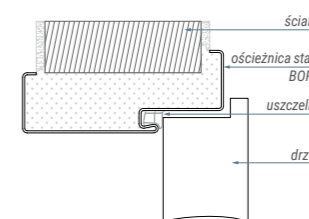

BORD STALOWA NAROŻNA STAŁA ▼

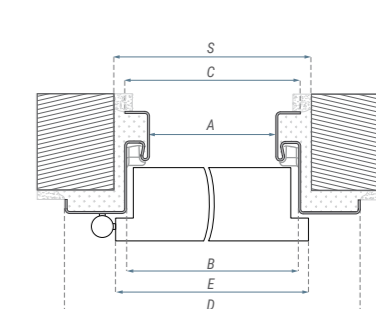
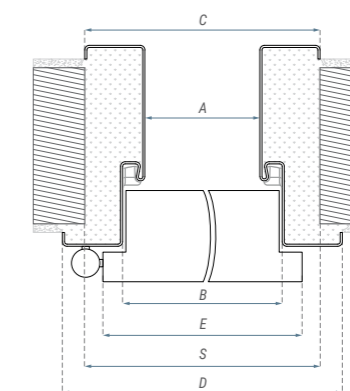
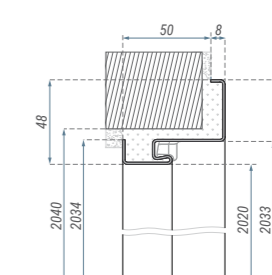
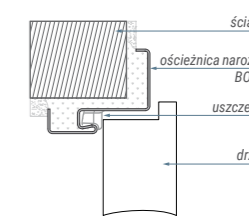

Wymiary ościeżnicy BORD stalowej stałej [mm]:

	A	B	C	D	E	S
80	801	827	871	897	744	875
90	901	927	971	997	844	975
100	1001	1027	1071	1097	944	1075

Wymiary ościeżnicy BORD stalowej narożnej stałej [mm]:

	A	B	C	D	E	S
80	801	827	829	897	844	865
90	901	927	929	997	944	965
100	1001	1027	1029	1097	1044	1065

BORD STAŁA MDF

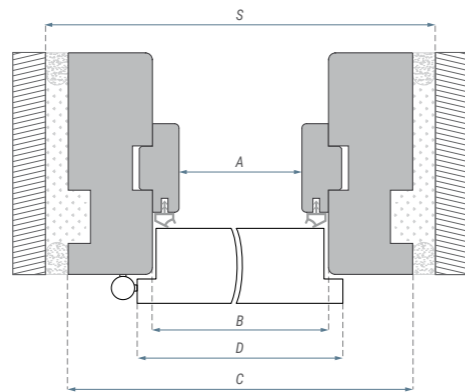
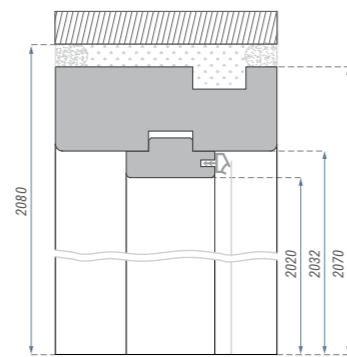
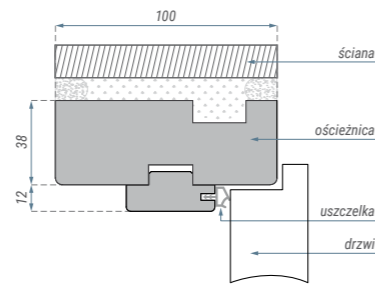

Wymiary ościeżnicy BORD MDF [mm]:

	A	B	C	D	S
80	802	826	902	844	925
90	902	926	1002	944	1025
100	1002	1026	1102	1044	1125



Próg stały, drewniany z uszczelką

Próg o długości 100 cm - do samodzielnego skrócenia. Drewno twarde, zabezpieczone lakierem bezbarwnym.

STANDARD WYKONANIA

- Ościeżnica przeznaczona jest do skrzydeł wewnętrznych, wejściowych. Wykonana jest z płyty MDF okleinowanej dekorami Classen
- wykończenie powierzchni: Primo, Iridium, 3D Look, CPL
- zaczep zamka bolcowego góra i dół (B) lub zaczep zamka wielopunktowego (W)
- wersja W2 zawiera tuleje pod bolce antywyważeniowe
- jednoskrzydłowe 80'-100'

KOLORYSTYKA

Primo

- Akacja ST, Biały, Dąb Natural, Buk, Dąb Polski, Orzech 3D Look
- Dąb Olejowany, Dąb Palony, Jesion Biały, Orzech Kolumbia Jasny, Dąb Sonoma, Dąb Riviera, Dąb Szary, Dąb Antracyt

Iridium

- Dąb Marone, Jesion Śnieżny, Jesion Brązowy, Jesion Grafitowy, Wenge

CPL

- Orzech Włoski, Akacja Jasna, Biały (RAL 9003), Szary (RAL 7047), Grafit (RAL 7024), Jesion Norweski, Dąb Kendal, Dąb Grigio, Biały Struktura Pozioma

OPCJE ZA DOPLATĄ

- rozmiar 100'
- próg stały, drewniany (16 x 79 mm)
- próg stały, drewniany (20 x 100 mm)

HYBRYDA

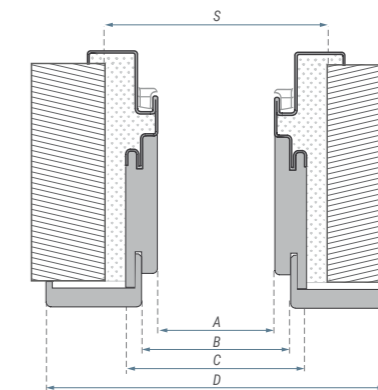
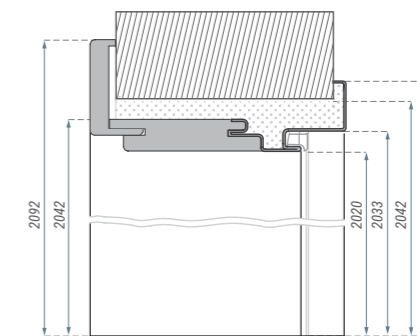
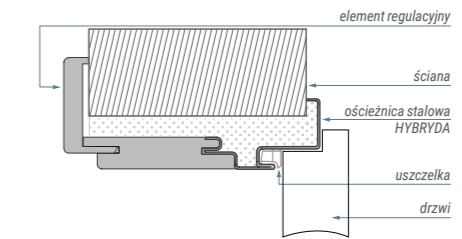

STANDARD WYKONANIA

- Ościeżnica Hybryda przeznaczona jest do zastosowania w drzwiach wewnętrznych wejściowych BORD B, W, W3. Kompletna ościeżnica składa się z ościeżnicy stalowej Hybryda oraz elementu regulacyjnego.
- Po zamontowaniu tworzą jedną całość. W zależności od kierunku otwierania drzwi, element regulacyjny może nawiązywać do kolorystyki stolarki wewnątrz mieszkania lub stanowić ozdobę klatki schodowej.

Pakowanie:

- Ościeżnica Hybryda oraz element regulacyjny pakowane są w dwóch oddzielnych kartonach.

KOLORYSTYKA ELEMENTU REGULACYJNEGO

Iridium

- Jesion Śnieżny, Jesion Brązowy, Jesion Grafitowy, Wenge

CPL

- Akacja Jasna, Jesion Norweski, Orzech Włoski, Biały (RAL 9003), Szary (RAL 7047), Grafit (RAL 7024), Dąb Grigio, Dąb Kendal

KOLORYSTYKA ELEMENTU STALOWEGO

Malowany proszkowo

- Kolory RAL: Biały (9003), Szary (7047), Grafit (7024)

OPCJE ZA DOPLATĄ

- kolor RAL 7024
- próg przejściowy

Wymiary ościeżnicy Hybryda [mm]:

	Wymiary ościeżnicy Hybryda [mm]:					Zakres regulacji [mm]:	
	A	B	C	D	S	140-180	220-260
80	804	826	848	949	875	180-220	260-300
90	904	926	948	1049	975		
100	1004	1026	1048	1149	1075		

BORD STALOWA STAŁA W3

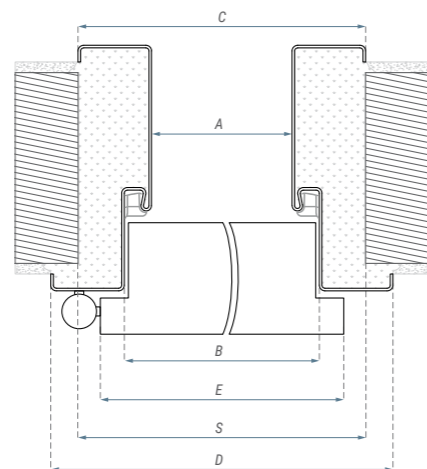
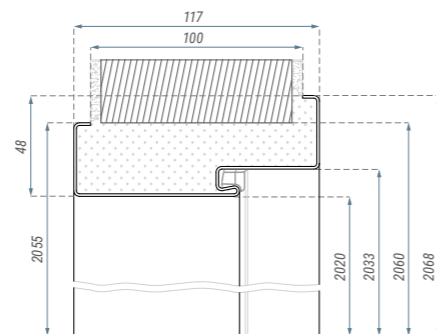
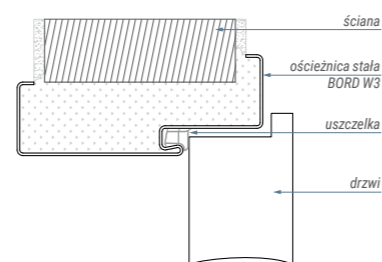

STANDARD WYKONANIA

- grubość blachy 1,5 mm;
- kompletna ościeznica zawiera uszczelkę, 3 zawiasy oraz komplet zaślepek
- uszczelki dostępne w 3 kolorach – Biały, Szary, Brąz
- otwory pod zamek wielopunktowy (W)
- otwory pod bolce wyważeniowe
- wzmocnienie pod samozamykacz
- jednoskrzydłowe 80'–100'

KOLORYSTYKA

- ościeznica malowana proszkowo. Kolory RAL: Szary (7047), Biały (9003), Grafit (7024)
- pozostałe kolory z palety RAL oraz inne nietypowości podlegają indywidualnej wycenie: inwestycje@classen.com.pl

OPCJE ZA DOPLATĄ

- rozmiar 100'
- kolory RAL 7024
- próg przejściowy

Wymiary ościeznicy stałej BORD W3 [mm]:

	A	B	C	D	E	S
80	801	827	871	897	844	885
90	901	927	971	997	944	985
100	1001	1027	1071	1097	1044	1085

GUARD STALOWA STAŁA / REGULOWANA



STANDARD WYKONANIA

- wykonana z wysokiej jakości blachy stalowej o grubości 1,5 mm
- kompletna ościeznica zawiera uszczelkę, zawiasy oraz komplet zaślepek
- uszczelki dostępne w 3 kolorach: Biały, Szary, Brąz
- 3 srebrne zawiasy trójdzielne stanowią komplet (drzwi + ościeznica)

KOLORYSTYKA

- ościeznica malowana proszkowo. Kolory RAL: Biały (9003), Szary (7047), Grafit (7024)
- pozostałe kolory z palety RAL oraz inne nietypowości podlegają indywidualnej wycenie: inwestycje@classen.com.pl

OPCJE ZA DOPLATĄ

- wykończenie RAL 7024
- rozmiar 100'
- rozmiar 110'
- próg przejściowy

GUARD STALOWA STAŁA ▼

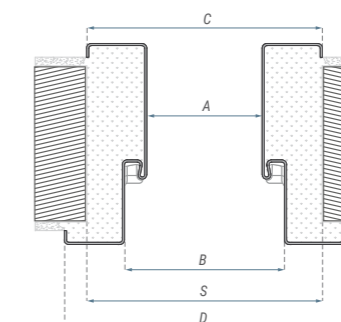
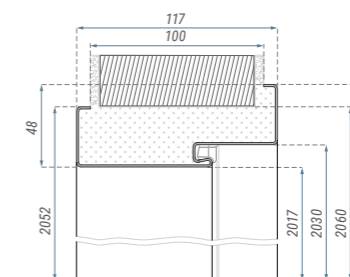
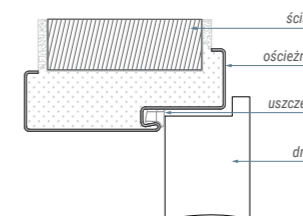

GUARD STALOWA REGULOWANA ▼

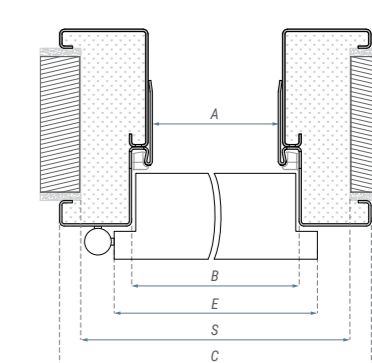
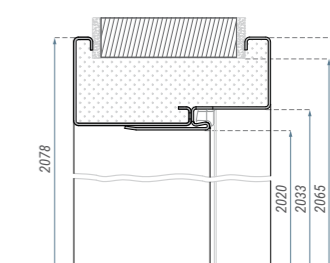
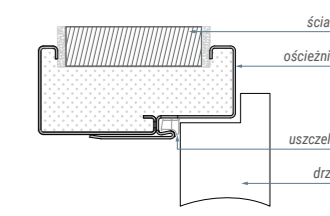

Wymiary ościeznicy Stałej GUARD [mm]

	A	B	C	D	S
70	701	727	771	797	785
80	801	827	871	897	885
90	901	927	971	997	985
100	1001	1027	1071	1097	1085
110	1101	1127	1171	1197	1185

Wymiary ościeznicy Regulowanej GUARD [mm]

	A	B	C	D	S
70	701	727	817	797	785
80	801	827	917	897	885
90	901	927	1017	997	985
100	1001	1027	1117	1097	1085
110	1101	1127	1217	1197	1185

PPOŻ DREWNIANA STAŁA / STAŁOWA STAŁA



STANDARD WYKONANIA – DREWNIANA PPOŻ

- ościeżnica drewniana stała PPOŻ 100 mm wykonana jest z drewna, okleinowanego dekorami Iridium, laminatami CPL
- kompletna ościeżnica zawiera – 4 zawiasy, uszczelkę
- wersja EI30 W1/W2 nie zawiera uszczelki pęczniących
- wersja EI60 W1/W2 zawiera uszczelkę pęczniącą
- dostępne wymiary – 60', 70', 80', 90', 91', 100', 101', 110'
- ościeżnice dwuskrzydłowe oraz inne nietypowości podlegają indywidualnej wycenie: inwestycje@classen.com.pl

STANDARD WYKONANIA – STAŁOWA PPOŻ

- ościeżnica stalowa Stała PPOŻ wykonana jest z blachy o grubości 1,5 mm, malowana proszkowo w kolorach RAL: Biały (9016), Szary (7047), Brąz (8017), Biały (9003), Grafit (7024)
- kompletna ościeżnica zawiera – 4 zawiasy, uszczelkę ognioodporną
- uszczelki dostępne w 3 kolorach – Biały, Szary, Brąz
- wzmocnienie pod samozamykacz
- dostępne wymiary – 80', 90', 91', 100', 101', 110'
- ościeżnice EI60 dwuskrzydłowe, pozostałe kolory z palety RAL oraz inne nietypowości podlegają indywidualnej wycenie: inwestycje@classen.com.pl

PPOŻ DREWNIANA STAŁA ▼

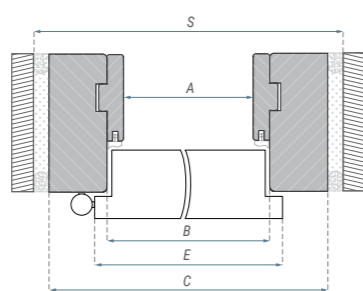
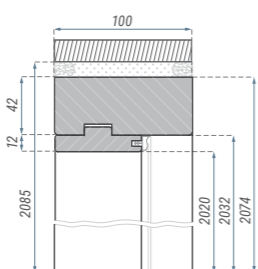
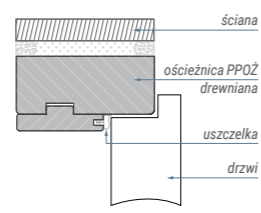

PPOŻ STAŁOWA STAŁA ▼

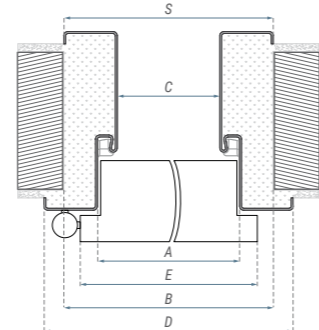
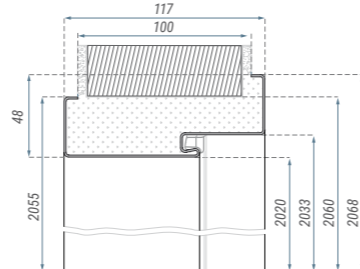
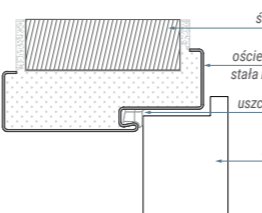

Wymiary ościeżnicy stałej PPOŻ [mm]

	A	B	C	D	E	S
80	800	826	870	896	844	870
90	900	926	970	996	944	970
91	912	938	970	996	944	970
100	1000	1026	1070	1096	1044	1070
101	1012	1038	1070	1096	1044	1070
110	1100	1126	1170	1196	1144	1170
100	1035	1061	1105	1131	1079	1105
110	1135	1161	1205	1231	1179	1205
120	1235	1261	1305	1331	1279	1305
130	1335	1361	1405	1431	1379	1405
140	1435	1461	1505	1531	1479	1505
150	1535	1561	1605	1631	1579	1605
160	1635	1661	1705	1731	1679	1705
170	1735	1761	1805	1831	1779	1805
180	1835	1861	1905	1931	1879	1905
190	1935	1961	2005	2031	1979	2005
200	2035	2061	2105	2131	2079	2105

Wymiary ościeżnicy drewnianej PPOŻ [mm]

	A	B	C	E	S
80	802	826	910	844	930
90	902	926	1010	944	1030
91	914	938	1010	944	1030
100	1002	1026	1110	1044	1130
101	1014	1038	1110	1044	1130
110	1102	1126	1210	1144	1230
100	1040	1064	1148	1079	1170
110	1140	1164	1248	1179	1270
120	1240	1264	1348	1279	1370
130	1340	1364	1448	1379	1470
140	1440	1464	1548	1479	1570
150	1540	1564	1648	1579	1670
160	1640	1664	1748	1679	1770
170	1740	1764	1848	1779	1870
180	1840	1864	1948	1879	1970
190	1940	1964	2048	1979	2070
200	2040	2064	2148	2079	2170

STAŁA MDF 42 DB BEZPRZYLGOWA / PRZYLGOWA



STANDARD WYKONANIA – STAŁA MDF 42 DB

- Ościeżnica jest przeznaczona do skrzydeł wewnętrznych przyłgowych przeciwpożarowych EI30 42dB i akustycznych 42dB. Ościeżnica jest wykonana z płyty MDF, okleinowanej dekorami Iridium i laminatami CPL.
- Dostępna w rozmiarach 60'–90'. Kompletna ościeżnica zawiera 4 zawiasy i uszczelkę.

STANDARD WYKONANIA – STAŁA BEZPRZYLGOWA MDF 42 DB

- Ościeżnica jest przeznaczona do skrzydeł wewnętrznych bezprzyłgowych przeciwpożarowych EI30 42dB i akustycznych 42dB. Ościeżnica jest wykonana z płyty MDF, okleinowanej dekorami Iridium i laminatami CPL.
- Dostępna w rozmiarach 60'–90'. Kompletna ościeżnica zawiera 4 zawiasy chowane i podwójny zestaw uszczelki. Opcja wykonania frezowania pod samozamykacz chowany (brak dopłaty).

STAŁA PRZYLGOWA 42 dB ▼

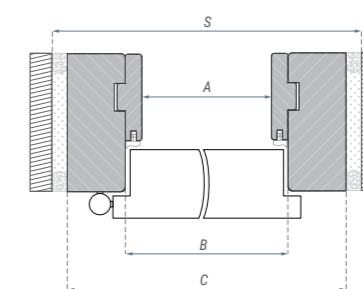
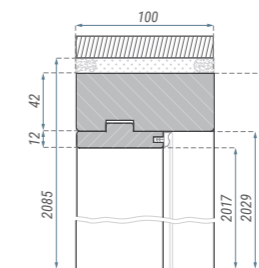
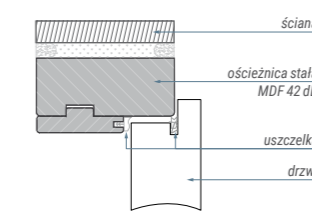

STAŁA BEZPRZYLGOWA 42 dB ▼

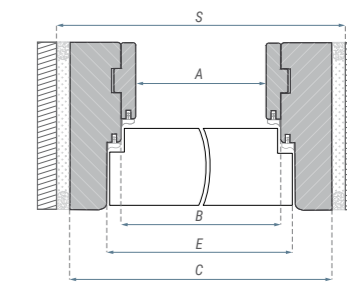
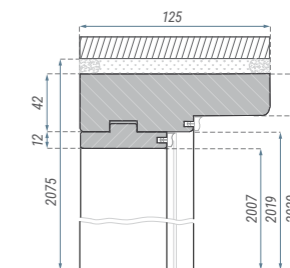
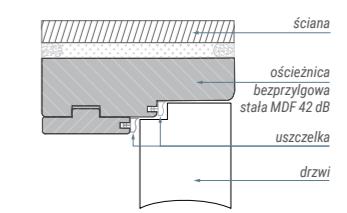

Wymiary ościeżnicy stałej MDF 42dB [mm]

	A	B	C	S
60	600	624	708	738
70	700	724	808	838
80	800	824	908	938
90	900	924	1008	1038

Wymiary ościeżnicy bezprzyłgowej stałej MDF 42dB [mm]

	A	B	C	E	S
60	638	662	750	686	780
70	738	762	850	786	880
80	838	862	950	886	980
90	938	962	1050	986	1080

RDZEŃ



PLASTER MIODU
wypełnienie



PŁYTA WIÓROWO - OTWOROWA
wypełnienie



CLASSEN HARD
wzmocniona konstrukcja



CLASSEN HARD EDGE PF
konstrukcja dla przyłgi PF

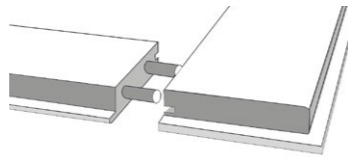

KONSTRUKCJA RAMOWA
elementy konstrukcji łączone za
pomocą kołków montażowych

PROFILE SKRZYDEŁ DRZWI PRZYLGOWYCH



PROFIL K



PROFIL R



PROFIL PF
postforming

WENTYLACJA



TULEJE WENTYLACYJNE PRZELOTOWE
PCV jednobarwne, dopasowane do dekorów drzwi



TULEJE WENTYLACYJNE METALOWE
chrom-satyna



KRATKA WENTYLACYJNA PRZELOTOWA
z tworzywa sztucznego, dopasowana do
dekorów drzwi



PODCIĘCIE WENTYLACYJNE W DRZWIACH PŁYTOWE*
podcięcie 15 mm – do pomieszczeń z rekuperacją
podcięcie 26 mm – WC dla drzwi 80'-100'
podcięcie 38 mm – WC dla drzwi 60'-70'

60'-100'

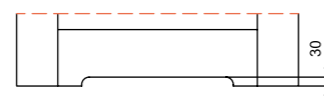

WYSOKOŚĆ PODCIĘCIA WENTYLACYJNEGO W DRZWIACH RAMOWYCH,
DLA SZEROKOŚCI 60'-100' **)

* | Zgodnie z obowiązującymi przepisami powierzchnia wentylacyjna w skrzydle drzwiowym nie może być mniejsza niż 0,022 m² dla dopływu powietrza. Wymogi te spełnia kratka wentylacyjna i podcięcie wentylacyjne. Nie dotyczy kolekcji: Andromeda i Salvano dla rozmiarów 60' i 70'. Podcięcie 15 mm – do pomieszczeń z rekuperacją, podcięcie 30 mm WC dla drzwi 60'-100'.

** | W drzwiach ramowych o szerokości 60', 70' podcięcie wentylacyjne nie spełnia wymaganej przepustowości powietrza zgodnie z obowiązującymi przepisami.

RODZAJ PRZYLGI

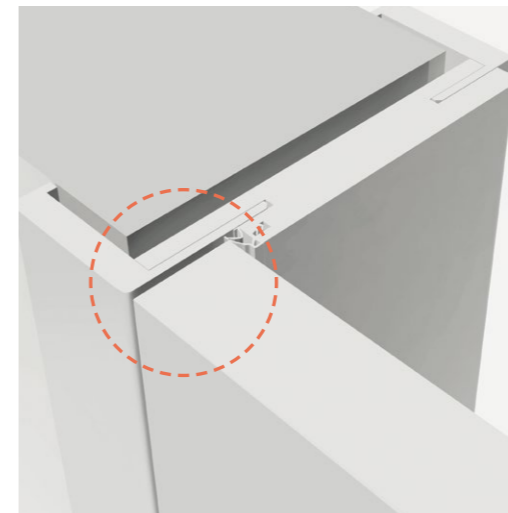

DRZWI BEZPRZYLGOWE

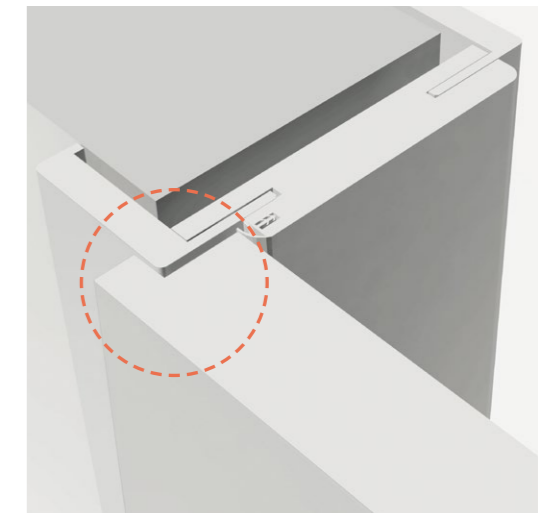

DRZWI PRZYLGOWE



ZAWIAS 3D



BLACHA ZACZEPOWA



BLACHA ZACZEPOWA



ZAWIAS

KIERUNEK OTWIERANIA DRZWI

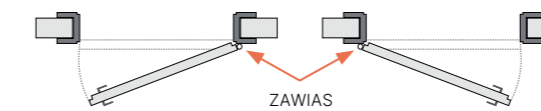

DRZWI JEDNOSKRZYDŁOWE,
PRAWO

DRZWI JEDNOSKRZYDŁOWE,
LEWO



DRZWI PRZESUWNE,
PRAWO

DRZWI PRZESUWNE,
LEWO

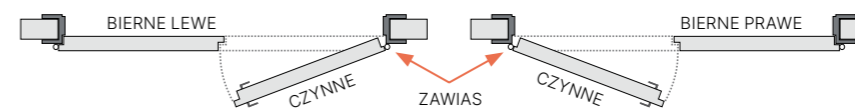
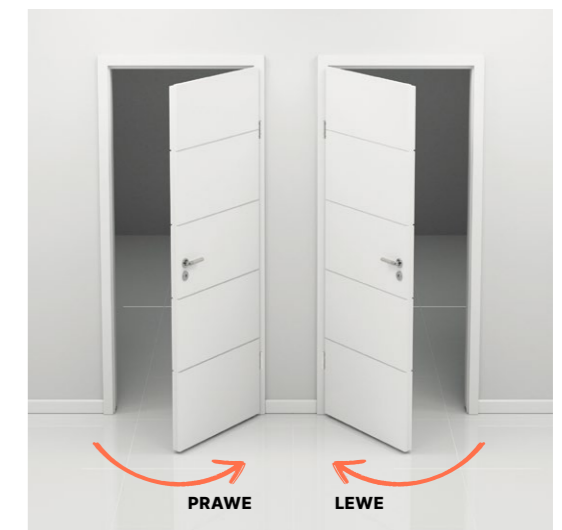

DRZWI DWUSKRZYDŁOWE,
PRAWO

DRZWI DWUSKRZYDŁOWE,
LEWO



PANEL STALOWY DOLNY PEŁNY jednostronny lub dwustronny



PANEL STALOWY DOLNY Z WENTYLACJĄ dwustronny



PANEL STALOWY GÓRNY jednostronny lub dwustronny



KRATKA WENTYLACYJNA ALUMINIOWA dwustronna



BULAJ średnica wew. – 240 mm, szkło mleczne lub transparentne

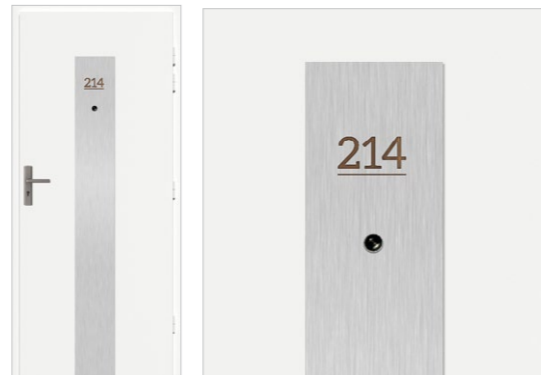

PANEL STALOWY PIONOWY z dowolnym numerem pokoju

WYMIARY SKRZYDEŁ DRZWIOWYCH PRZYLGOWYCH

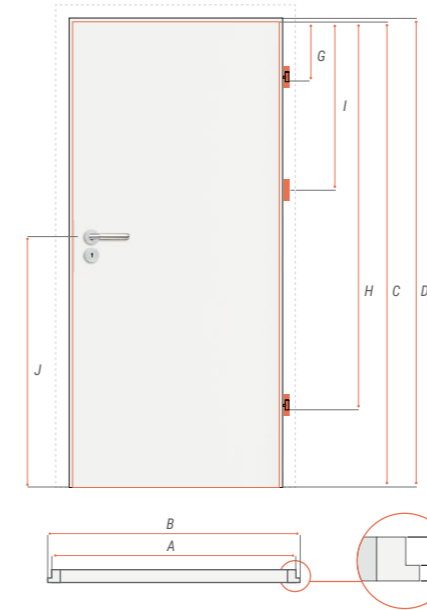

szer. skrzydła	A	B
60	618	644
70	718	744
80	818	844
90	918	944
100	1018	1044
110	1118	1144
120	1218	1244
120	1253	1279
130	1353	1379
140	1453	1479
150	1553	1579
160	1653	1679
170	1753	1779
180	1853	1879
190	1953	1979
200	2053	2079

	wymiar (mm)
C	2022
D	2035
E	26
F	13
G	239
H	1717
I	777
J	1112

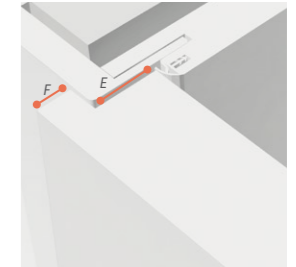

WYMIARY SKRZYDEŁ DRZWIOWYCH BEZPRZYLGOWYCH

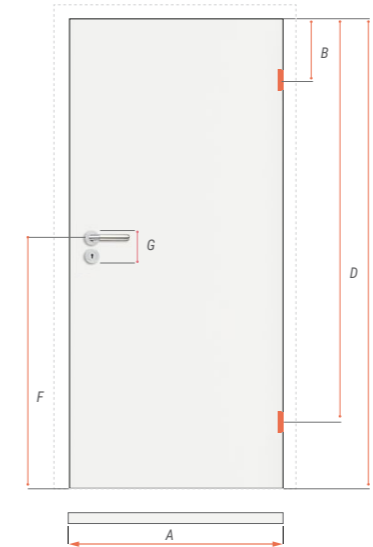

szer. skrzydła	A (mm)
60	618
70	718
80	818
90	918
100	1018

	wymiary (mm)
B	275
D	1717
E	2022
F	1112
G	85 – patent 90 – wc 90 – klucz



WYMIARY SKRZYDEŁ DRZWIOWYCH PRZESUWNYCH

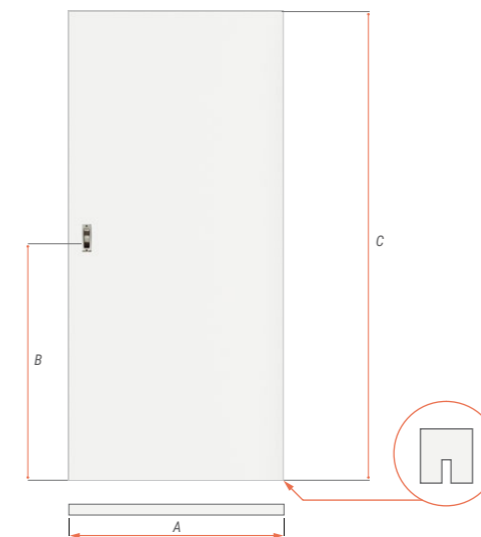

	wymiary (mm)
A	644, 744, 844, 944, 1044
B	977
C	2035

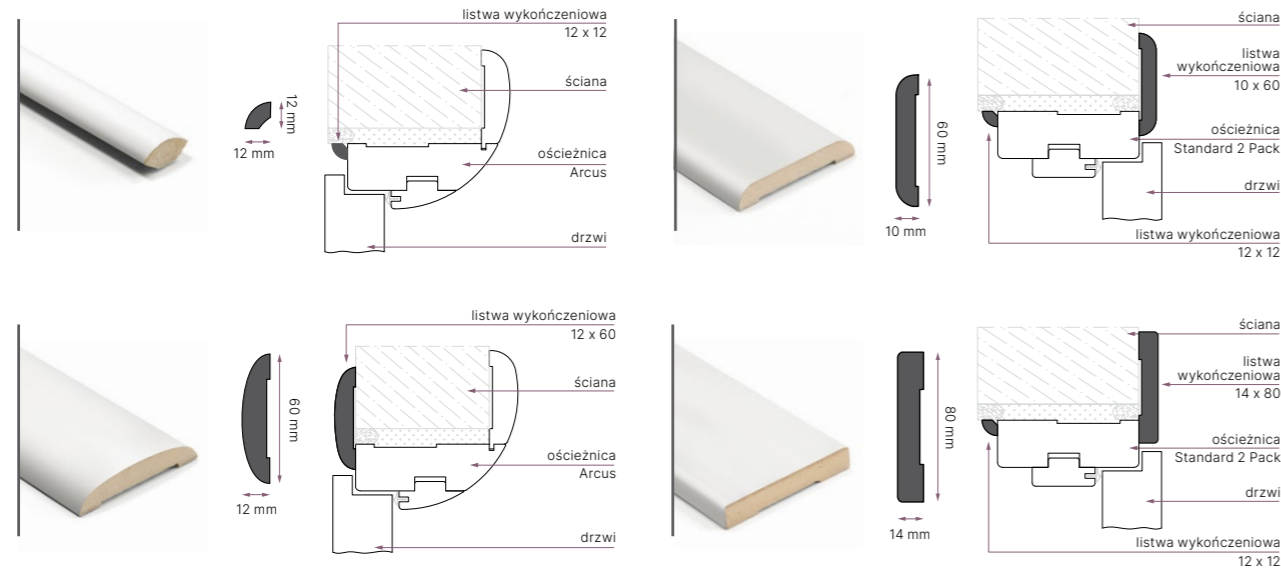

LISTWA 14X80 MM JAKO LISTWA WYKOŃCZENIOWA DRZWI ORAZ PRZYPODŁOGOWA.



Zastosowanie:
Listwy wykończeniowe służą maskowaniu niewykończonych miejsc łączenia ścian z ościeżnicą. Listwę 14x80 mm można również zamontować jako listwę przypodłogową. Dopuszcza się montaż listew wykończeniowych przy pomocy gwoździków.

Kolorystyka:
Dostępne we wszystkich dekorach drzwi oraz białym lakierze.

Pakowanie:
Jedno opakowanie zawiera trzy listwy wykończeniowe do samodzielnego docięcia odpowiednio dla drzwi jedno- lub dwuskrzydłowych.

Dla drzwi 1-skrzydłowych: 2x element pionowy 2160 mm, 1x belka 1160 mm.

Dla drzwi 2-skrzydłowych: 2x element pionowy 2160 mm, 1x belka 2350 mm.

OPASKA REGULACYJNA Z PIÓREM 60 MM

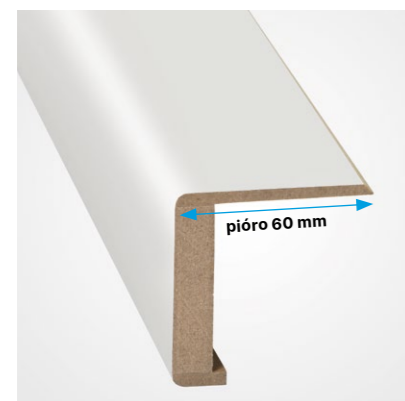

ZASTOSOWANIE
Opaska jest opcjonalnym elementem przeznaczonym do ościeżnicy regulowanej oraz regulowanej 80*.

Opaska z dłuższym piórem zwiększa zakres regulacji o 17 mm. Dostępna w szerokości 60-90'.

OPCJE ZA DOPLATĄ
szerokość 100'

Tabela, grupy kolorystyczne RAL drzwi i ościeżnic**)

Grupa	Numer koloru
I	1013 1014 1015 7004 7032 7035 7038 7040 7044 7047 9001 9002 9010 9016
II	1000 1001 1002 1011 1019 1020 1024 3009 3012 3015 3034 5012 5014 5015 5018 6021 6027 6034 7000 7002 7003 7005 7006 7009 7023 7030 7031 7034 7036 7037 7039 7042 7045 7046 8002 8017 8024 8025 9011
III	1003 1004 1005 1012 1017 1034 3000 3014 3017 3018 3022 4001 4002 4003 4005 4006 4008 4009 4010 5000 5001 5002 5003 5005 5007 5008 5009 5011 5013 5017 5019 5020 5021 5022 5023 6000 6003 6006 6008 6010 6011 6012 6014 6015 6016 6017 6020 6022 6024 6026 6028 6032 6033 7008 7013 7024 7026 8000 8001 8003 8004 8007 8008 8011 8014 8019 8022 8023 9005 9017
IV	1006 1007 1016 1018 1021 1023 1027 1028 1032 1033 2000 2001 2002 2003 2008 2009 2010 2011 2012 3001 3002 3003 3004 3005 3007 3011 3013 3016 3020 3027 3031 4004 4007 5004 6001 6002 6004 6007 6009 6018 6025 7016 8012

* | Dostępna w dekorach jak dla ościeżnicy regulowanej bezprzylgowej 80 (szczegóły na str. 123).
** | Minimalna ilość zamówienia przy wykończeniach w kolorze RAL 3 komplety (skrzydło + ościeżnica).

KORONA

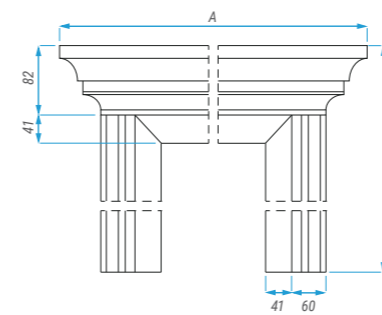

KORONA I

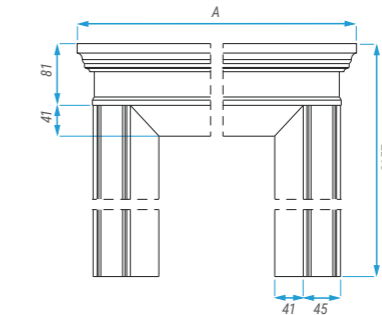

LISTWA NAKŁADKOWA II-LN2

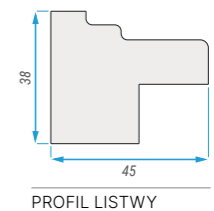
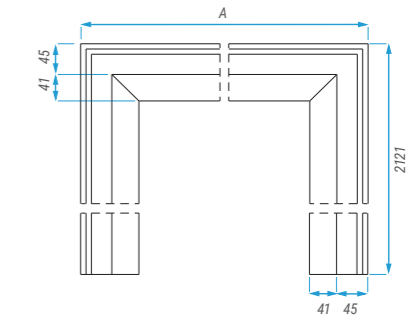

KORONA I LISTWA NAKŁADKOWA

Korony i Listwa Nakładkowa przeznaczone są do montażu z ościeżnicą Regulowaną i Regulowaną Bezprzylgową (1-skrzydłową). Niedostępne z opaską 80. Korony nie są przystosowane do montażu na ościeżnicy z opaską 80mm. Wykończenie powierzchni: lakierowane PU.

Lakierowanie w kolorystyce z palety RAL za dopłatą. Minimalne zamówienie to 3 komplety, skrzydło + ościeżnica + korona.

Tabela opcjonalnych wykończeń w kolorach RAL na str. 144.

Ościeżnica regulowana	wymiar A (mm)		
	Korona	Korona I	Listwa nakładkowa LN2
60	900	843	800
70	1000	943	900
80	1100	1043	1000
90	1200	1143	1100
100	1300	1243	1200

WENTYLACJA

TULEJE WENTYLACYJNE PCV DOPASOWANE DO KOLORU OKLEINY SKRZYDEŁ DRZWIOWYCH:



BIAŁY JASNY SZARY JASNY BEŻ CIEMNY BEŻ BRĄZ CIEMNY BRĄZ GRAFIT



KRATKA ALUMINIOWA
do drzwi technicznych

KRATKI WENTYLACYJNE

Z TWORZYWA SZTUCZNEGO DOPASOWANE DO KOLORU OKLEINY SKRZYDEŁ DRZWIOWYCH



BIAŁY JASNY BEŻ CIEMNY BEŻ SZARY POMARAŃCZ CIEMNY BRĄZ GRAFIT

ZAMKI



ZAMEK DO DRZWI PRZYLGOWYCH
wersja prawa i lewa
klucz / wkładka patentowa / WC (4x4)



ZAMEK MAGNETYCZNY
do drzwi bezprzylgowych
klucz / wkładka patentowa / WC (6x6)



ZAMEK HAKOWY
do drzwi przesuwnych
klucz / zamek WC



ZAMEK BOLCOWY
dolny Bord
lewy / prawy



ZAMEK BOLCOWY
górny Bord



ZAMEK PPOŻ



WKŁADKA PATENTOWA
Przeznaczona do zamków pod
wkładkę patentową, 26/36 mm



KOMPLET WKŁADEK PATENTOWYCH
Przeznaczona do zamków pod
wkładkę patentową, 26x40
klasa II (BORD W3)

ZAWIASY



ZAWIAS 3D
do drzwi bezprzylgowych



ZAWIAS OŚCIEŻNICY



ZAWIAS DRZWI
PŁYTOWYCH



ZAWIAS PPOŻ
ościeżnica drewniana



ZAWIAS PPOŻ / GUARD
ościeżnica stalowa

ODBOJNIKI / WIZJERY

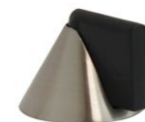

ODBOJNIK ŚCIENNY
stożek nikiel



ODBOJNIK ŚCIENNY
kwadrat nikiel



ODBOJNIK PODŁOGOWY
kulistki nikiel



ODBOJNIK PODŁOGOWY
kulistki brąz



WIZJER DO DRZWI
nikiel



WIZJER DO DRZWI
brąz grafiatto

POCHWYTY PCV

OKRĄGLE – DO DRZWI PRZESUWNYCH



BIAŁY



SREBRNY



ZŁOTY



BEŻOWY



BRĄZOWY

SAMODOMYKACZE



SAMODOMYKACZ DC140 NAWIERZCHNIOWY
z ramieniem standardowym do drzwi PPOŻ



SAMODOMYKACZ DC135
z szyną ślizgową do drzwi PPOŻ



SAMODOMYKACZ
do systemu przesuwne

POZOSTAŁE AKCESORIA

NOWOŚĆ



POCHWYT
do drzwi przesuwnych,
czarny



POCHWYT
do drzwi przesuwnych,
stalowy nikiel



NAKLADKI PVC NA ZAWIASY
do drzwi płytowych, średnica 13,5 mm.
Kolorystyka: chrom, chrom satyna.

KLAMKI

NOWOŚĆ
TIPO QR
czarna



KLAMKA z krótkim sztyldem



rozeta zwykła



rozeta patentowa



rozeta WC



czarny

NOWOŚĆ
TIPO QR
nikiel



KLAMKA z krótkim sztyldem



rozeta zwykła



rozeta patentowa



rozeta WC



nikiel

NOWOŚĆ
NOVA R
mosiądz



KLAMKA z krótkim sztyldem



rozeta zwykła



rozeta patentowa



rozeta WC



mosiądz

NOWOŚĆ
NOVA R
nikiel



KLAMKA z krótkim sztyldem



rozeta zwykła



rozeta patentowa



rozeta WC



nikiel

DIANA QR
chrom satyna



KLAMKA z krótkim sztyldem



rozeta zwykła



rozeta patentowa



rozeta WC



chrom satyna

KLAMKI

KLAMKA ANTYZACZEPOWA
stal nierdzewna



KLAMKA z krótkim sztyldem



rozeta zwykła



rozeta patentowa



rozeta WC



stal nierdzewna

ROMANA
brąz grafiatto
chrom / nikiel



KLAMKA z krótkim sztyldem



rozeta zwykła



rozeta patentowa



rozeta WC



chrom / nikiel



brąz grafiatto

PRADO
stal nierdzewna,
satynowa



KLAMKA z krótkim sztyldem



rozeta zwykła



rozeta patentowa



rozeta WC



satyna



stal nierdzewna

MINIMAL RT / DO WYCZERPIANIA ZAPASÓW
nikiel



KLAMKA z krótkim sztyldem



rozeta zwykła



rozeta patentowa



rozeta WC



nikiel

POLARIS / DO WYCZERPIANIA ZAPASÓW
chrom, aplikacja biała



KLAMKA z krótkim sztyldem



rozeta zwykła



rozeta patentowa



rozeta WC



chrom

KLAMKI

QUBIK QR

czarny mat,
nikiel,
tytan



KLAMKA
z krótkim szyldem



rozeta zwykła



rozeta patentowa



rozeta WC

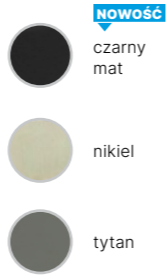

NOWOŚĆ

czarny mat

nikiel

tytan

JANE QR

nikiel



KLAMKA
z krótkim szyldem



rozeta zwykła



rozeta patentowa



rozeta WC

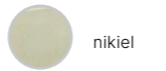

nikiel

SIGMA QR

stal nierdzewna,
satynowa



KLAMKA
z krótkim szyldem



rozeta zwykła



rozeta patentowa



rozeta WC

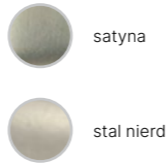

satyna

stal nierdzewna

PALERMO QR

nikiel



KLAMKA
z krótkim szyldem



rozeta zwykła



rozeta patentowa



rozeta WC

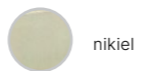

nikiel

FOKUS QR

czarny,
tytan



KLAMKA
z krótkim szyldem



rozeta zwykła



rozeta patentowa



rozeta WC

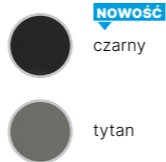

NOWOŚĆ

czarny

tytan

KLAMKI

NOWOŚĆ

NOVA

nikiel



KLAMKA
z długim szyldem



rozeta zwykła



rozeta patentowa



rozeta WC

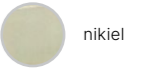

nikiel

NOWOŚĆ

NOVAR

mosiądz



KLAMKA
z długim szyldem



rozeta zwykła



rozeta patentowa



rozeta WC

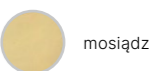

mosiądz

ALMAECO

brąz grafiatto,
nikiel



KLAMKA
z długim szyldem



rozeta zwykła



rozeta patentowa



rozeta WC

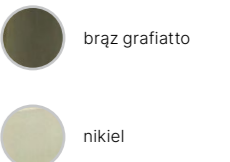

brąz grafiatto

nikiel

NOWOŚĆ

SHARK

czarny,
inox



KLAMKA
z długim szyldem, rozstaw
72 mm z rozetą górną, krótką.
Do drzwi Bord W46 (zamek
wielopunktowy) i PPOŻ.



KLAMKA
z długim szyldem, rozstaw
90 mm z rozetą górną, długą.
Do drzwi Bord B40, B46
(zamek bolcowy).



inox

czarny

NOWOŚĆ

DIVA klasa III

inox



KLAMKA
z długim szyldem, rozstaw
72 mm z rozetą górną,
krótką. Do drzwi Bord W3.



rozeta do górnego
zamka



długi szyldek pod
wkładkę patentową

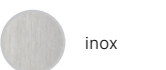

inox

OKLEINY

PRIMO

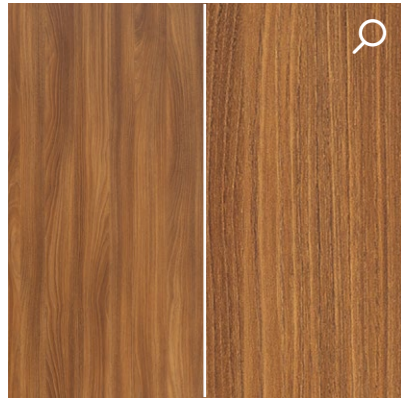

AKACJA ST

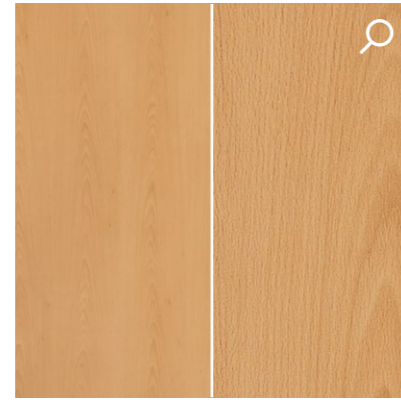

BUK

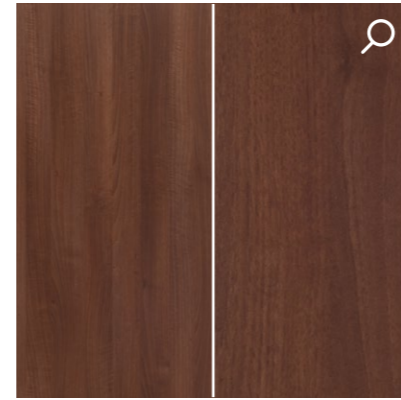

ORZECH

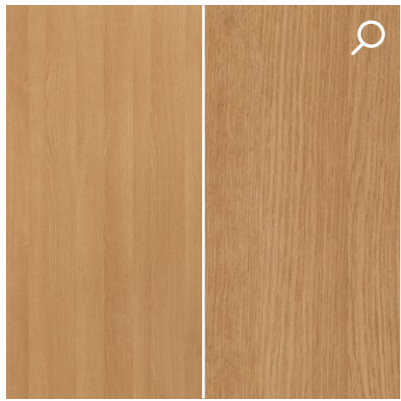

DĄB POLSKI

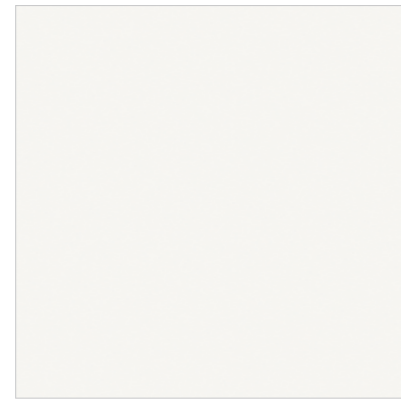

BIAŁY

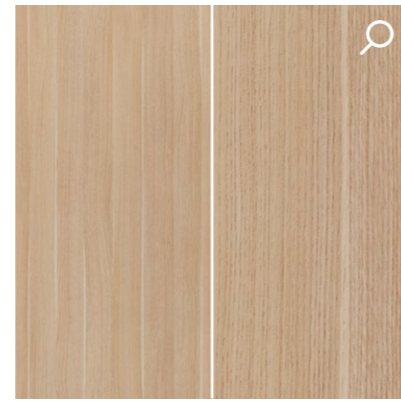

DĄB NATURAL



SZARY MAT

OKLEINY

3D LOOK



DĄB RIVIERA



DĄB ANTRACYT

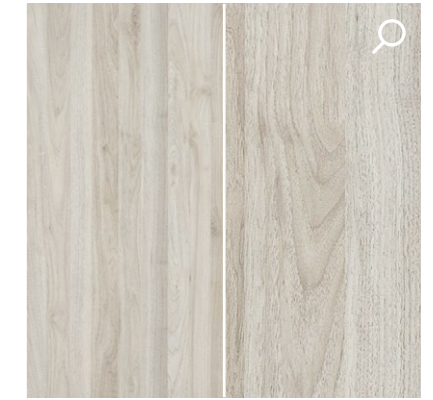

ORZECH KOLUMBIA JASNY

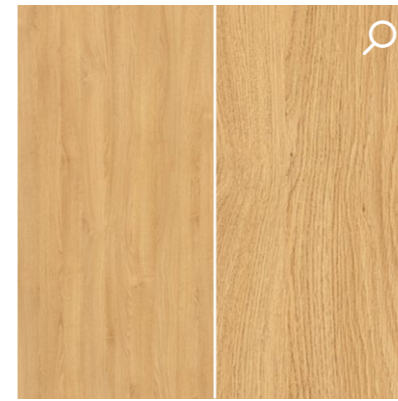

DĄB OLEJOWANY



JESION BIAŁY

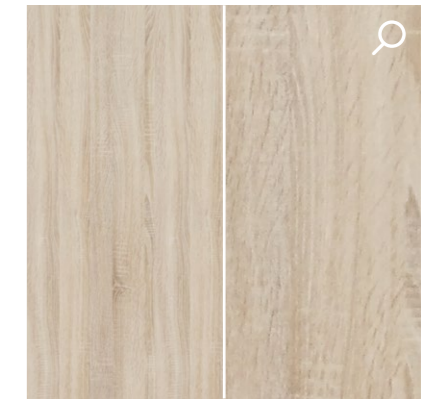

DĄB SONOMA

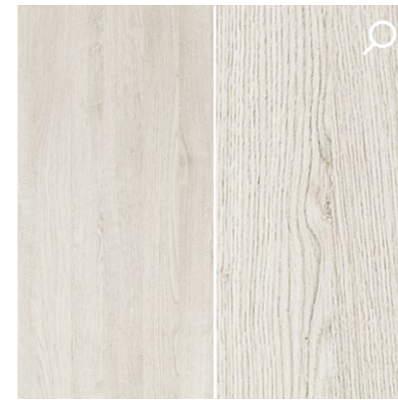

DĄB SZARY

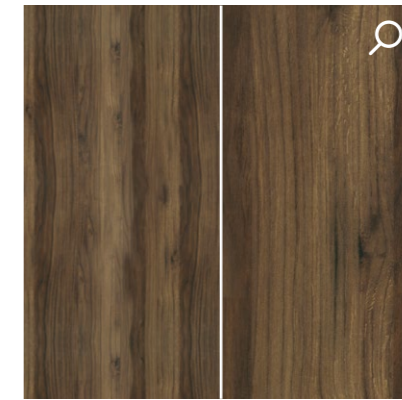

DĄB CATANIA

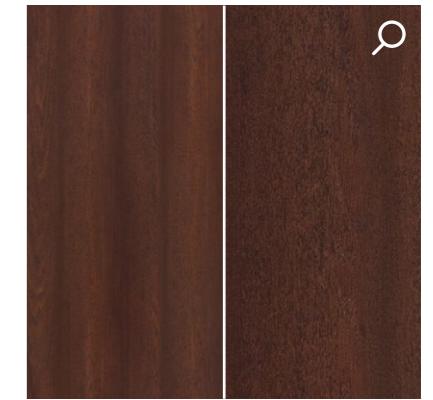

DĄB PALONY

IRIDIUM

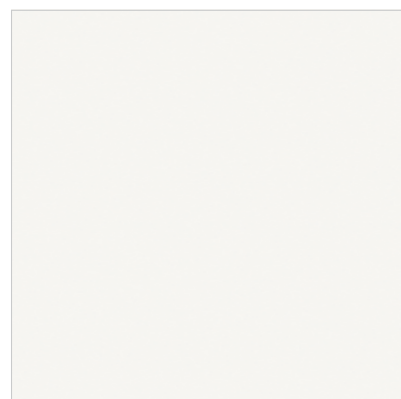

BIAŁY MAT

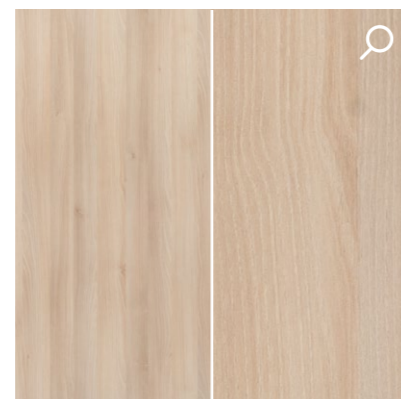

JESION ŚNIEŻNY

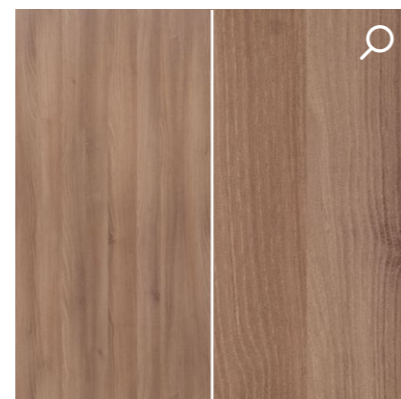

JESION BRĄZOWY

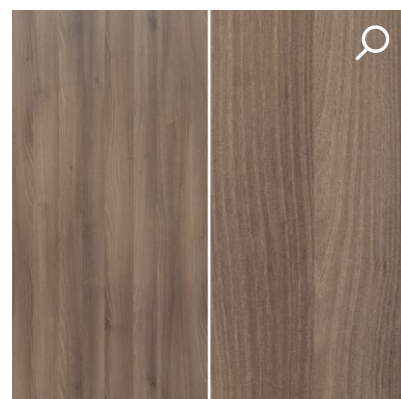

JESION GRAFITOWY

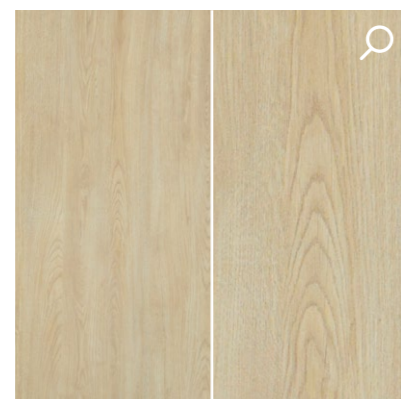

DĄB MARONE

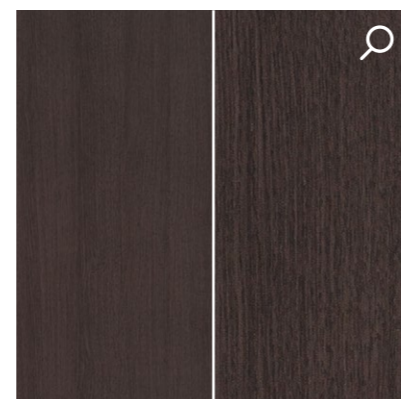

WENGE

LAKIER

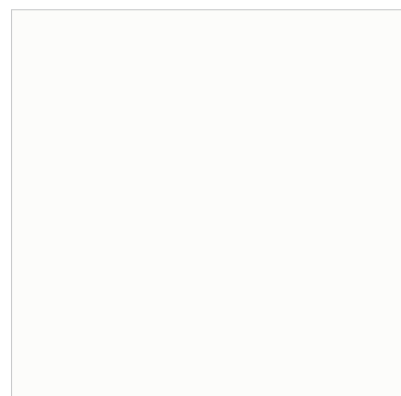

BIAŁY - LAKIEROWANY ZBLIŻONY DO RAL 9003

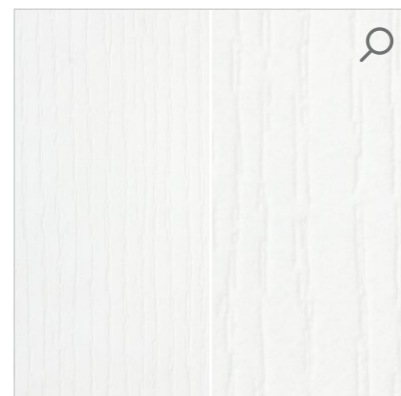

BIAŁY - LAKIEROWANY ZE STRUKTURĄ



SZARY - LAKIEROWANY, ZBLIŻONY DO RAL 7004



CZARNY - LAKIEROWANY ZBLIŻONY DO RAL 9005

CPL



AKACJA JASNA

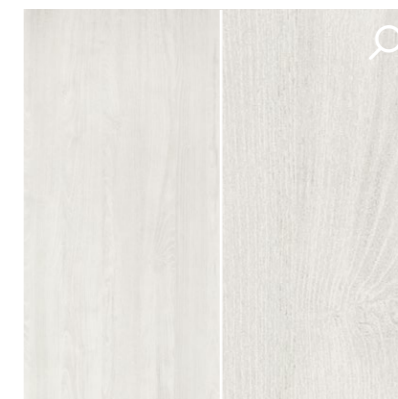

JESION NORWESKI



DĄB GRIGIO

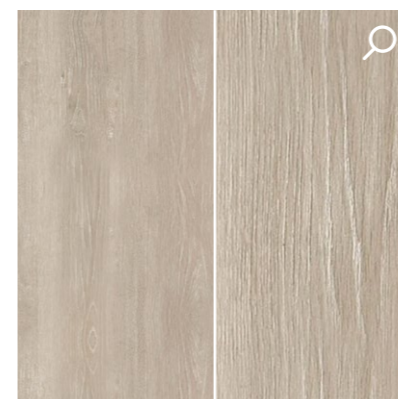

DĄB KENDAL

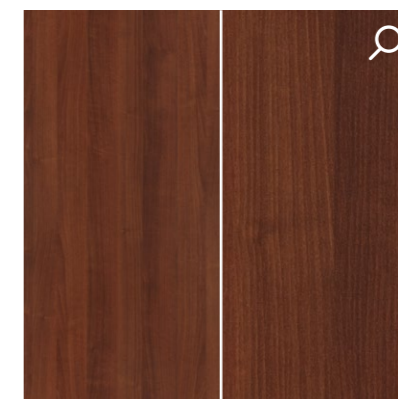

ORZECH WŁOSKI



BIAŁY STRUKTURA POZIOMA



GRAFIT RAL 7024

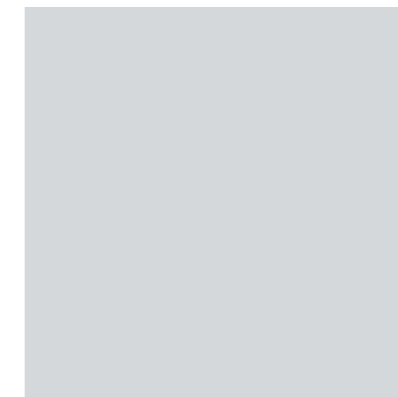

SZARY RAL 7047

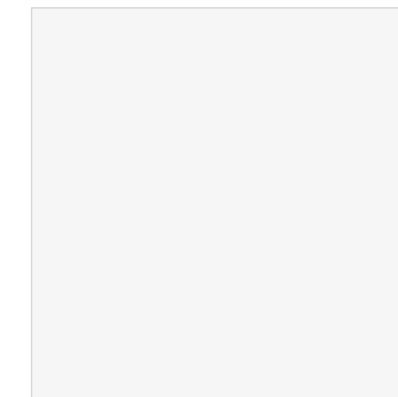

BIAŁY RAL 9003

HPL



GRAFIT RAL 7024

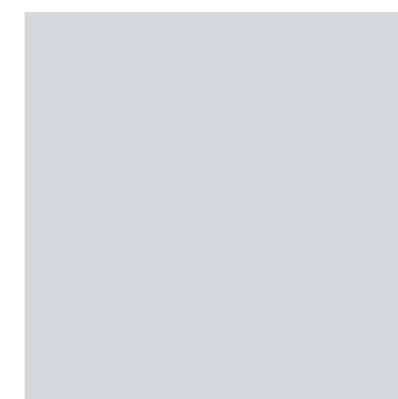

SZARY RAL 7047

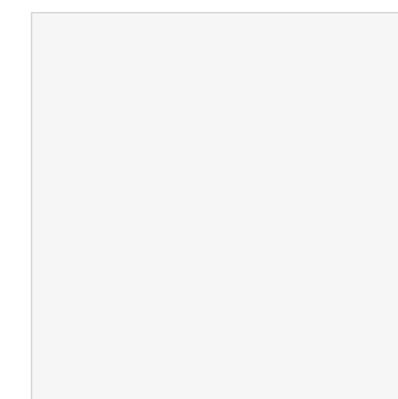

BIAŁY RAL 9003

DEKORY HPL UNI

Dostępne pod indywidualne zapytania projektowe. Szczegóły w dziale Obsługi Klienta.

				
Bawełna U113 – NCS S0907-Y30R	Żółty jaskrawy U114 – NCS S1060-Y10R	Żółty cytrusowy U131 – NCS S0560-G90Y	Beż piaskowy U156 – NCS S1505-Y50R	Złoty curry U163 – NCS S2060-Y10R
				
Szary krzemowy U201 – NCS S3502-Y	Beż Came U216 – NCS S0502-Y50R	Burgund U311 – NCS S0540-R	Czerwień chińska U321 – NCS S1580-Y90R	Czerwień chilli U323 – NCS S3060-R
				
Oberżyna U330 – NCS S7010-R30B	Niebieski Horyzont U522 – NCS S1030-R80B	Niebieski fajansowy U525 – NCS S3060-R90B	Niebieski indigo U599 – NCS S8505-R80B	Zieleń kiwi U626 – NCS S3050-G40Y
				
Zieleń limetki U630 – NCS S1060-G40Y	Zieleń Niagara U646 – NCS S5030-B30G	Kaszmir U702 – NCS S2005-Y60R	Szary jedwabisty U707 – NCS S1500-N	Szary jasny U708 – NCS S2000-N
				
Szary kamienny U727 – NCS S4005-Y50R	Szary przykurzony U732 – NCS S5000-N	Szary lawa U741 – NCS S7005-Y20R	Szary Taupe U750 – NCS S2005-Y20R	Szary perłowy U763 – NCS S2500-N
				
Szary kubanit U767 – NCS S6005-Y20R	Szary biały U775 – NCS S1000-N	Szary arktyczny U788 – NCS S4500-N	Czerń aksamitna U899 – NCS S8500-N	Onyx szary U960 – NCS S6500-N
				
Szary grafitowy U961 – NCS S8000-N	Szary diamentowy U963 – NCS S7500-N	Czarny U999 – NCS S9000-N	Biały W911 – NCS S0502-G50Y	Biały platynowy W980 – NCS S0300-N
				
Biały premium ST22 W1000 – NCS S0500-N	Biały premium solid W1001 – NCS S0500-N	Biały alpejski W1100 – NCS S0502-R50B		

DEKORY HPL DREWNOPODOBNE

Dostępne pod indywidualne zapytania projektowe. Szczegóły w dziale Obsługi Klienta.

				
Beton Chicago ciemnoszary F187	Beton jasny F274	Inox metallic F500	Aluminium F509	Łupek metaliczny czarnożłoty F629
				
Bamenda szaro - beżowa H1115	Dąb Bardolino naturalny H1145	Dąb Arizona szary H1150	Jesion Navarra H1250	Robinia Branson naturalna H1251
				
Robinia Branson truflowa H1253	Akacja Lakeland jasna H1277	Dąb dziki naturalny H1318	Dąb Sorano jasny H1334	Dąb Denver grafitowy H1387
				
Buk Ellmau H1582	Wiśnia Verona H1615	Orzech Lincoln H1714	Wenge Mali H3058	Shorewood H3090
				
Dąb Corbridge szary H3156	Dąb Vicenza H3157	Dąb Vicenza szary H3158	Dąb Kendal naturalny H3170	Fineline Metallic antracytowy H3190
				
Fineline Metallic brązowy H3192	Dąb Hamilton naturalny H3303	Dąb Nebraska szary H3332	Dąb Cordbridge naturalny H3395	Sosna Aland biała H3430
				
Sosna Aland polarna H3433	Fleetwood biały H3450	Fleetwood szampański H3451	Fleetwood szara lawa H3453	Orzech Pacific naturalny H3700
				
Hikora naturalna H3730	Orzech Dijon naturalny H3734	Klon Mandal naturalny H3840	Biały premium ST19 W1000_ST19	

CLASSEN®

Classen-Pol S.A.

ul. Wyzwolenia,
44-292 Zwonowice k. Rybnika
tel.: +48 (32) 429 20 00

e-mail: biuro@classen.com.pl

www.classen.pl



TWÓJ PUNKT SPRZEDAŻY

Niniejszy katalog nie jest ofertą handlową w rozumieniu prawa handlowego. Firma Classen-Pol S.A. zastrzega sobie prawo do zmian i ulepszenia produktów prezentowanych w publikacji bez uprzedniego powiadomienia. Informacje zawarte w tym katalogu są aktualne w chwili oddania do druku.

Odwzorowanie barw w publikacji może różnić się od produktów będących w sprzedaży.

Art. nr 60010460 | CLASS. 04.2022/PL



5 1907689 704531